

I - ISTRUZIONI ORIGINALI
RIVETTATRICE OLEOPNEUMATICA
PER RIVETTI Ø 2,4 ÷ Ø 6
(Ø 6 SOLO ALLUMINIO)
ISTRUZIONI D'USO - PARTI DI RICAMBIO



GB - TRANSLATION OF ORIGINAL INSTRUCTIONS
HYDROPNEUMATIC RIVETING TOOL
FOR RIVETS Ø 2,4 ÷ Ø 6
(Ø 6 ALUMINIUM ONLY)
INSTRUCTIONS FOR USE - SPARE PARTS

F - TRADUCTION DES INSTRUCTIONS ORIGINALES
OUTIL À RIVETER OLÉOPNEUMATIQUE
POUR RIVETS Ø 2,4 ÷ Ø 6
(Ø 6 ALUMINIUM SEULEMENT)
MODE D'EMPLOI - PIÈCES DÉTACHÉES

D - ÜBERSETZUNG VON ORIGINALANLEITUNGEN
PNEUMATISCH-HYDRAULISCHES WERKZEUG
FÜR NIETE 2,4 ÷ 6 Ø
(6 Ø NUR ALUMINIUM)
BEDIENUNGSANLEITUNG - ERSATZTEILE

E - TRADUCCION DE LAS ISTRUCCIONES ORIGINALES
REMACHADORA OLEONEUMATICA
PARA REMACHES Ø 2,4 ÷ Ø 6
(Ø 6 SOLO EN ALUMINIO)
ISTRUCCIONES DE USO - PIEZAS DE REPUESTO

PL - TŁUMACZENIE INSTRUKCJI ORYGINALNEJ
NITOWNICA HYDRO-PNEUMATYCZNA
DO NITÓW Ø 2,4 - Ø 6 (Ø 6 TYLKO ALUMINIOWYCH)
INSTRUKCJA OBSŁUGI - CZĘŚCI ZAMIENNE

RUS - ПЕРЕВОД ОРИГИНАЛЬНЫХ ИНСТРУКЦИЙ
ГИДРОПНЕВМАТИЧЕСКИЙ ИНСТРУМЕНТ
ДЛЯ ЗАКЛЕПОК Ø 2,4 ÷ Ø 6
(Ø 6 ТОЛЬКО ИЗ АЛЮМИНИЯ)
ИНСТРУКЦИИ ПО ИСПОЛЬЗОВАНИЮ - ЗАПАСНЫЕ ЧАСТИ
• ДАТА ПРОИЗВОДСТВА УКАЗАНА В «ТЕХНИЧЕСКОМ ПАСПОРТЕ»

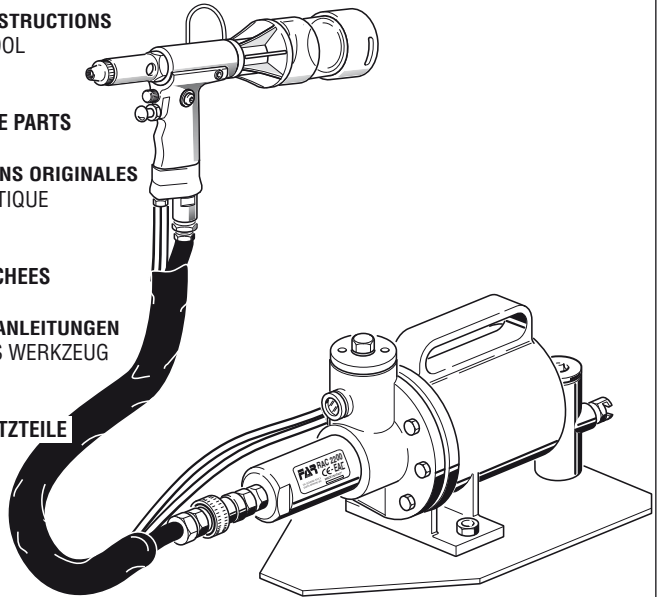

I La sottoscritta Far S.r.l., con sede in Quarto Inferiore (BO) alla via Giovanni XXIII n° 2,

DICHIARA

sotto la propria esclusiva responsabilità che la rivettatrice Modello: RAC 2200 Rivettatrice oleopneumatica per rivetti diam. 2,4 ÷ 6 (6 quest'ultimo solo in alluminio) "con booster di potenza separato dal corpo rivettatrice" Numero di serie: vedi retro copertina, alla quale questa dichiarazione si riferisce è conforme ai requisiti essenziali di sicurezza previsti dal D. Leg. vo 17.2010 di recepimento della Direttiva Macchine 2006/42/CE e successive modificazioni ed integrazioni, e CU TR 010/2011.

La persona autorizzata a costituire il fascicolo tecnico risponde al nome di Massimo Generali, presso la Far S.r.l., con sede in Quarto Inferiore (BO) alla via Giovanni XXIII n° 2.

GB The undersigned Far S.r.l., having its office in Quarto Inferiore (BO), Via Giovanni XXIII No. 2, herewith

DECLARES

on its sole responsibility that the riveting machine Type: RAC 2200 Hydro-pneumatic tool for rivets diam. 2,4 ÷ 6 (6 alu only) "tool body separated from the booster" Serial number: see back cover, which is the object of this declaration complies with the basic safety requirements established in the law decree Leg. D. 17/2010 of Machinery Directive 2006/42/CE acknowledge and subsequent amendments and integrations and CU TR 010/2011.

The person who is authorized to create the technical brochure is Massimo Generali, c/o Far S.r.l., head office in Quarto Inferiore (BO), via Giovanni XXIII n. 2.

F La société Far S.r.l. soussignée avec siège à Quarto Inferiore (BO), Via Giovanni XXIII n° 2,

DECLARE

sous sa seule responsabilité que la riveteuse Modèle: RAC 2200 Pistolet oléopneumatique pour rivets diam. 2,4÷ 6 (6 alu seulement) "corps du pistolet séparé du booster" Numéro de série: voir la dos couverture, à laquelle cette déclaration se rapporte est conforme aux conditions essentielles de sécurité requises par la loi 17/2010 d'acceptation de la Directive Machines 2006/42/CE et modifications et intégrations successives et CU TR 010/2011.

La personne autorisée à constituer le dossier technique est Massimo Generali chez FAR S.r.l., avec siège à Quarto Inferiore (BO) – Via Giovanni XXIII. n.2

D Die Unterzeichnete, Fa. Far S.r.l., mit Sitz in Quarto Inferiore (BO), Via Giovanni XXIII Nr. 2,

ERKLÄRT

hiermit auf ihre alleinige Verantwortung, daß die Nietmaschine Typ: RAC 2200 Hydraulisch-pneumatisches Nietwerkzeug für Blindniete mit Durchmesser 2,4÷ 6 (6 nur für Alu-Blindniete)"Booster vom Werkzeugkörper getrennt" Seriennummer: siehe Rückseite, auf das sich diese Erklärung bezieht, den wesentlichen Sicherheitsanforderungen des Gesetzesdekrets 17/2010 von Umsetzung der Maschinenrichtlinie 2006/42/CE und den nachfolgenden Änderungen und Anfügungen entspricht und CU TR 010/2011.

Der Berechtigte zur Bildung der technische Broschüre ist Massimo Generali, bei der Firma Far S.r.l., mit Sitz in Quarto Inferiore (BO), via Giovanni XXIII Nr. 2.

E La firmataria Far S.r.l., domiciliada en Quarto Inferiore (BO) en via Giovanni XXIII n° 2,

DECLARA

bajo su exclusiva responsabilidad que la remachadora Modelo: RAC 2200 Remachadora oleoneumática para remaches diam. 2,4÷ 6 (6 este último sólo aluminio)"booster de potencia separado dal cuerpo de la remachadora" Número de serie: ver la contratapa, a la cual la presente declaración se refiere corresponde a los requisitos esenciales de seguridad previstos por el D.Lay 17/2010 de recepción de la Directiva Maquinas 2006/42/CE y sucesivas modificaciones e integraciones y CU TR 010/2011.

La persona autorizada a constituir el fascículo técnico es Massimo Generali, cerca FAR S.r.l., con sede a Quarto Inferiore (BO) – Via Giovanni XXIII n.2.

PL Niżej podpisana spółka Far S.r.l., z siedzibą w Quarto Inferiore (BO), via Giovanni XXIII nr 2

OŚWIADCZA

na własną i wyłączną odpowiedzialność, że nitownica Model: RAC 2200 Nitownica hydro-pneumatyczna do nitów o śr. 2,4 ÷ 6 (6 ta ostatnia tylko z aluminium) „z busterem mocy oddzielnym od korpusu nitownicy” Numer seryjny: patrz tylna okładka, do której odnosi się niniejsza deklaracja, jest zgodna z zasadniczymi wymogami bezpieczeństwa ustanowionymi przez rozporządzenie z mocą ustawy 17/2010 wdrażające Dyrektywę maszynową 2006/42/WE wraz z późniejszymi zmianami i uzupełnieniami i CU TR 010/2011.

Osoba upoważniona do sporządzenia dokumentacji technicznej to Massimo Generali ze spółki Far S.r.l. mającej siedzibę w Quarto Inferiore (BO), via Giovanni XXIII nr 2

RUS Нижеподписавшееся Far S.r.l., с местонахождением в Quarto Inferiore (BO) ул. Giovanni XXIII, 2,

ЗАЯВЛЯЕТ

под свою исключительную ответственность, что заклепочник модели: RAC 2200 – Масляно- пневматический заклепочный инструмент для заклепок diam. 2,4 ÷ 6 (diam.6 только алюминиевые) "с усилителем мощности, отделенным от корпуса заклепочника" серийный номер: см. на внутренней стороне задней обложки, к которому это заявление относится, соблюдает основные требования

безопасности, предусмотренные правительством №17.2010 о принятии директивы «Машины и механизмы» 2006/42/CE с последующими изменениями и дополнениями и ТР ТС 010/2011.

Уполномоченным лицом для создания технической документации является господин (Massimo Generali), в головном офисе компании Far S.r.l., который расположен по адресу: Италия, Кварто Инферiore (Болонья), ул Джованни XXIII, д. 2.

Quarto Inferiore, 01-03-2019



Far S.r.l. - Massimo Generali

(Presidente del Consiglio di Amministrazione)
(Chairman of the Board of Directors)
(Président du Conseil d'Administration)
(Vorsitzender des Verwaltungsrates)
(Presidente del Consejo de Administración)
(Przewodniczący Rady Dyrektorów)
(Председатель административного совета)



RAC 2200

I

INDICE

GARANZIA	pag. 4
AVVERTENZE E MISURE DI SICUREZZA	pag. 4
PARTI PRINCIPALI	pag. 10
SMALTIMENTO DELLA RIVETTATRICE	pag. 10
NOTE GENERALI E CAMPO DI APPLICAZIONE	pag. 14
IDENTIFICAZIONE DELLA RIVETTATRICE	pag. 17
DATI TECNICI	pag. 18
USO DELLA RIVETTATRICE	pag. 20
MANUTENZIONE E CAMBIO DI FORMATO	pag. 23
RABBOCCO OLIO NEL CIRCUITO OLEODINAMICO	pag. 26
PARTI DI RICAMBIO	pag. 30
ACCESSORI	pag. 46
RISOLUZIONE DEI PROBLEMI	pag. 48

GB

INDEX

GUARANTEE	page 4
SAFETY MEASURES AND REQUIREMENTS	page 4
MAIN COMPONENTS	page 11
DISPOSAL OF THE RIVETING TOOL	page 11
GENERAL NOTES AND USE	page 14
RIVETING TOOL IDENTIFICATION	page 17
TECHNICAL DATA	page 18
HOW TO USE YOUR RIVETING TOOL	page 21
MAINTENANCE AND CHANGE OF SIZE	page 24
TOPPING UP THE HYDRAULIC CIRCUIT	page 27
SPARE PARTS	page 32
ACCESSORIES	page 46
TROUBLE SHOOTING	page 49

F

INDEX

GARANTIE	page 4
INSTRUCTIONS ET MESURES DE SECURITE	page 4
PIECES PRINCIPALES	page 11
RECYCLAGE DE LA RIVETEUSE	page 11
NOTES GÉNÉRALES ET CHAMP D'APPLICATION	page 14
IDENTIFICATION DE L'OUTIL À RIVETER	page 17
DONNÉES TECHNIQUES	page 18
MODE D'EMPLOI	page 21
ENTRETIEN ET CHANGEMENT DE FORMAT	page 25
REMPLISSAGE DE L'HUILE DANS LE CIRCUIT HYDRAULIQUE	page 27
PIECES DETACHEES	page 34
ACCESSORIES	page 46
DÉPANNAGE	page 50

D

INHALTSVERZEICHNIS

GARANTIE	seite 4
SICHERHEITSMASSNAHMEN UND ANWEISUNGEN	seite 4
HAUPTTEILEN	seite 11
ENTSORGUNG DER NIETMASCHINE	seite 11
ALLGEMEINES UND ANWENDUNGSBEREICH	seite 14
WERKZEUGIDENTIFIZIERUNG	seite 17
TECHNISCHE DATEN	seite 19
GEBRAUCH DES NIETWERKZEUGS	seite 21
WARTUNG UND DIMENSIONSWECHSEL	seite 25
NACHFUELLEN VON ÖL IN DEM OLDYNAMISCHEN KREIS	seite 27
ERSATZTEILE	seite 36
ZUBEHÖR	seite 46
FEHLERBEHEBUNG	seite 51

E

INDICE

GARANTÍA	hoja 4
ADVERTENCIAS Y MEDIDAS DE SALVAGUARDIA	hoja 4
PARTES PRINCIPALES	hoja 12
ELIMINACIÓN DE LA REMACHADORA	hoja 12
NOTAS GENERALES Y AMBITO DE APLICACION	hoja 14
IDENTIFICACION DE LA REMACHADORA	hoja 17
DATOS TECNICOS	hoja 19
USO DE LA REMACHADORA	hoja 21
MANUTENCIÓN Y VARIACIÓN DE TAMAÑO	hoja 25
LLENADO DE ACEITE DEL CIRCUITO OLEODINAMICO	hoja 28
PIEZAS DE REPUESTO	hoja 38
ACCESORIOS	hoja 46
RESOLUCION DE PROBLEMAS	hoja 52

PL

SPIS TREŚCI

GWARANCJA	str. 8
BEZPIECZNA PRACA Z NARZĘDZIEM	str. 8
GŁÓWNE CZĘŚCI SKŁADOWE	str. 13
UTYLIZACJA ZUŻYTEGO NARZĘDZIA	str. 13
ADNOTACJE OGÓLNE I ZAKRES ZASTOSOWANIA	str. 14
IDENTYFIKACJA NARZĘDZIA	str. 17
DANE TECHNICZNE	str. 19
UŻYCIE NIOTOWNICY	str. 22
KONSERWACJA I ZMIANA FORMATU	str. 25
UZUPEŁNIANIE POZIOMU OLEJU W OBWODZIE HYDRAULICZNYM	str. 29
CZĘŚCI ZAMIENNE	str. 40
AKCESORIA	str. 46
ROZWIĄZYWANIE PROBLEMÓW	str. 53

RUSS

ОГЛАВЛЕНИЕ

ГАРАНТИЙНЫЕ ОБЯЗАТЕЛЬСТВА	стр. 9
ПРЕДУПРЕЖДЕНИЯ И МЕРЫ БЕЗОПАСНОСТИ	стр. 9
ОСНОВНЫЕ УЗЛЫ	стр. 13
ПЕРЕРАБОТКА ЗАКЛЕПЫВАЮЩИЕ ИНСТРУМЕНТЫ	стр. 13
ОБЩИЕ ЗАМЕЧАНИЯ И ОБЛАСТЬ ПРИМЕНЕНИЯ	стр. 14
ИДЕНТИФИКАЦИЯ УСТАНОВОЧНОГО ИНСТРУМЕНТА	стр. 17
ТЕХНИЧЕСКИЕ ДАННЫЕ	стр. 20
ИСПОЛЬЗОВАНИЕ ЗАКЛЕПОЧНИКА	стр. 22
ТЕХНИЧЕСКОЕ ОБСЛУЖИВАНИЕ И СМЕНА ФОРМАТА	стр. 25
ДОЛИВ МАСЛА В ГИДРАВЛИЧЕСКУЮ СИСТЕМУ	стр. 29
ЗАПАСНЫХ ЧАСТЕЙ	стр. 42
ПРИНАДЛЕЖНОСТИ	стр. 46
ПОИСК НЕИСПРАВНОСТЕЙ	стр. 54



**ATTENZIONE!!!
CAUTION!!!
ATTENTION!!!
ACHTUNG!!!
ATENCIÓN!!!**

I La mancata osservanza o trascuratezza delle seguenti avvertenze di sicurezza può avere conseguenze sulla vostra o altrui incolumità e sul buon funzionamento dell'utensile.

GB All the operations must be done in conformity with the safety requirements, in order to avoid any consequence for your and other people's security and to allow the best tool work way.

F Le non respect des instructions suivantes peut avoir des conséquences désagréables pour vous-mêmes et pour l'intégrité d'autrui.

D Alle Arbeiten müssen in Übereinstimmung mit den Sicherheitsvorschriften durchgeführt werden, um die eigene Sicherheit und die anderer Personen zu gewährleisten und die beste zu erreichen.

E No cumplir o despreciar las advertencias de seguridad puede perjudicar su incolumidad o la incolumidad de otras gentes y también el funcionamiento del equipo.



GARANZIA

Le rivettatrici **FAR** sono coperte da garanzia di **12 mesi**. Il periodo di garanzia dell'attrezzo decorre dal momento della sua comprovata ricezione da parte dell'acquirente. La garanzia copre l'utente/acquirente quando l'**attrezzo** viene acquistato attraverso un rivenditore autorizzato e solo quando viene impiegato per gli usi per i quali è stato concepito. La garanzia non è valida se l'**attrezzo** non viene utilizzato e se non viene sottoposto a manutenzione come specificato nel manuale di istruzione e manutenzione. In caso di difetti o guasti la **FAR S.r.l.** si impegna unicamente a riparare e/o sostituire, a propria discrezione esclusiva, i componenti giudicati difettosi.

**AVVERTENZE E MISURE
DI SICUREZZA**

- Leggere attentamente le istruzioni prima dell'uso.
- Per le operazioni di manutenzione e/o riparazione affidarsi a centri di assistenza autorizzati dalla **FAR s.r.l.** e fare uso esclusivo di **pezzi di ricambio originali**. La **FAR s.r.l.** declina ogni responsabilità per danni da particolari difettosi, che si dovessero verificare per inadempienza di quanto sopra (**Direttiva CEE 85/374**).

L'elenco dei centri di assistenza è disponibile sul ns. sito web:
<http://www.far.bo.it> (Organizzazione)

- Si raccomanda l'uso dell'utensile da parte di personale specializzato.
- Usare durante l'impiego dell'utensile, occhiali o visiere protettive e guanti.
- Per eseguire le operazioni di manutenzione e/o di regolazione dell'utensile utilizzare gli accessori in dotazione e/o le attrezzature commerciali indicate nel capitolo Manutenzione.
- Per le operazioni di carica olio usare solo fluidi con caratteristiche indicate nel presente fascicolo.



GUARANTEE

FAR riveting tools are covered by a **12-month warranty**. The tool warranty period starts on the date of delivery to the buyer, as specified in the relevant document. The warranty covers the user/buyer provided that the tool is purchased through an authorized dealer and only if it is used for the purposes for which it was conceived. The warranty shall not be valid if the tool is not used or maintained as specified in the instruction and maintenance handbook. In the event of defects or failures, **FAR S.r.l.** shall undertake solely to repair and/or replace the components it judges to be faulty.

**SAFETY MEASURES AND
REQUIREMENTS**

- Read the instructions carefully before using the tool.
- For all maintenance and/or repairs please contact **FAR s.r.l.** authorized service centers and use only **original spare parts**. **FAR s.r.l.** may not be held liable for damages from defective parts caused by failure to observe what above mentioned (**EEC directive 85/374**).

The list of the service centres is available on our website <http://www.far.bo.it> (**Organization**)

- The tool must be used only by expert workers.
- A protective visor and gloves must be put on when using the tool.
- Use equipment recommended in the maintenance chapter to do any maintenance and/or regulation of the tool.
- For topping up the oil, we suggest using only fluids in accordance with the features specified in this working book.
- If any drop of oil touches your skin, you must wash with water and alkaline soap.

**GARANTIE**

Les riveteuses **FAR** sont sous garantie pendant **12 mois**. La période de garantie de l'outil commence à partir du moment où il est avéré que son acquéreur en prend possession. La garantie couvre l'utilisateur/acquéreur quand l'outil est acheté chez un revendeur agréé et uniquement quand il est utilisé aux fins pour lesquelles il a été conçu. La garantie n'est pas valable si l'outil n'est pas utilisé et s'il n'est pas soumis à l'entretien tel qu'il est spécifié dans le manuel d'utilisation et d'entretien. En cas de défauts ou de pannes, la société **FAR S.r.l.** s'engage uniquement à réparer et/ou à remplacer, à sa seule discrétion, les composants jugés défectueux.

INSTRUCTIONS ET MESURES DE SECURITE

- Lisez avec soin la notice avant l'usage.
- Pour les opérations d'entretien et/ou réparations, adressez-vous aux centres de service après-vente autorisés de **FAR s.r.l.** et n'utilisez que des **pièces détachées originales. FAR s.r.l.** décline toute responsabilité pour les dommages dus à des pièces défectueuses qui interviendraient suite au non-respect de la notice ci-dessus (**Directive CEE 85/374**).

La liste des centres d'assistance est disponible sur notre site internet <http://www.far.bo.it> (Organisation)

- L'outil de pose doit être utilisé par le personnel spécialisé.
- Avant l'usage, il faut se munir d'une visière et de gants de travail.
- Pour l'entretien et/ou réglage de l'outil de pose, se servir des équipements indiqués dans le chapitre "ENTRETIEN".
- Pour le remplissage de l'huile, il faut utiliser les fluides indiqués dans ce dossier.
- En cas de fuites imprévues de huile (au contact de la peau), il faut se laver soigneusement avec de l'eau et du savon alcalin.

**GARANTIE**

Auf die Nietwerkzeuge von **FAR** wird eine Garantie von **12 Monaten** gewährt. Der Garantiezeitraum beginnt in dem Moment, in dem der Käufer das Gerät nachweislich in Empfang genommen hat. Die Garantie ist nur gültig, wenn das Gerät bei einem Vertragshändler erworben und ausschließlich zu den Zwecken verwendet wird, für die es konzipiert wurde. Die Garantie wird ungültig, wenn das Gerät nicht in Einklang mit den Anweisungen in der Betriebs- und Wartungsanleitung verwendet und gewartet wird. Die Firma **FAR s.r.l.** verpflichtet einzig zur Reparatur bzw. zum Austausch, nach ihrem ausschließlichen Ermessen, der Komponenten, die für mangelhaft befunden werden

SICHERHEITSMASSNAHMEN UND ANWEISUNGEN

- Die Anleitung vor Gebrauch des Geräts aufmerksam lesen.
- Die Wartungs- und/oder Reparaturarbeiten von den autorisierten Kundendienststellen von **FAR s.r.l.** ausführen lassen und ausschließlich **Originalersatzteile** verwenden. Die Firma **FAR s.r.l.** haftet nicht für durch defekte Teile verursachte Schäden, sofern diese auf die Mißachtung der o.g. Vorschrift zurückzuführen sind (**Richtlinie 85/374/EWG**).

Die Liste der Reparaturservices ist verfügbar unter unserer Webseite <http://www.far.bo.it> (Organisation)

- Das Werkzeug darf nur von Facharbeitern benützt werden.
- Bei Gebrauch des Werkzeuges sind Schutzbrille und Handschuhe zu verwenden.
- Verwenden Sie nur Ausrüstungen die in der Betriebsanleitung empfohlen sind, wenn Sie am Werkzeug Instandsetzungen und Regulierungen durchführen.

**GARANTÍA**

Las remachadoras **FAR** cuentan con garantía de **12 meses**. El período de garantía de la herramienta comienza en el momento de su comprobada recepción de parte del comprador. La garantía protege al usuario/comprador cuando la herramienta es adquirida a través de un revendedor autorizado y solo cuando es utilizada para los usos previstos según su diseño. La garantía no es válida si la herramienta no es utilizada o no es sometida a mantenimiento de conformidad con las especificaciones del manual de instrucciones y mantenimiento. En caso de verificarse defectos o averías, **FAR S.r.l.** se compromete únicamente a reparar y/o sustituir, a su propia exclusiva discreción, los componentes estimados como defectuosos.

ADVERTENCIAS Y MEDIDAS DE SALVAGUARDIA

- Leer atentamente las instrucciones antes del uso.
- Para las operaciones de mantenimiento y/o reparación, dirigirse a centros de postventa autorizados por **FAR s.r.l.** y utilizar exclusivamente **piezas de repuesto originales. FAR s.r.l.** declina cualquier responsabilidad por daños ocasionados por piezas defectuosas y si no se ha cumplido por inobservancia cuanto arriba (**Directiva CEE 85/374**).

La lista de los servicios postventa es disponible en nuestro sitio web <http://www.far.bo.it> (Organización)

- El equipo tiene que ser empleado sólo por personas especializadas.
- Antes de ponerse a utilizar el equipo se ha de ponerse gafas protectoras o visieras y guantes.
- Para efectuar las operaciones de manutención y/o el ajuste del equipo emplear los accesorios en dotación y/o los utensilios comerciales descritos en el capítulo Manutención.
- Al efectuar las operaciones de carga aceite se recomienda emplear sólo fluidos según las características indicadas en eso fascículo.



**ATTENZIONE!!!
CAUTION!!!
ATTENTION!!!
ACHTUNG!!!
ATENCIÓN!!!**

I La mancata osservanza o trascuratezza delle seguenti avvertenze di sicurezza può avere conseguenze sulla vostra o altrui incolumità e sul buon funzionamento dell'utensile.

GB All the operations must be done in conformity with the safety requirements, in order to avoid any consequence for your and other people's security and to allow the best tool work way.

F Le non respect des instructions suivantes peut avoir des conséquences désagréables pour vous-mêmes et pour l'intégrité d'autrui.

D Alle Arbeiten müssen in Übereinstimmung mit den Sicherheitsvorschriften durchgeführt werden, um die eigene Sicherheit und die anderer Personen zu gewährleisten und die beste zu erreichen.

E No cumplir o despreciar las advertencias de seguridad puede perjudicar su incolumidad o la incolumidad de otras gentes y también el funcionamiento del equipo.



- In caso di perdite accidentali di olio che dovessero venire a contatto con la pelle, lavarsi accuratamente con acqua e sapone alcalino.
- L'utensile può essere trasportato a mano ed è consigliabile dopo l'uso riporlo nel proprio imballo.
- Non esistono particolari prescrizioni per lo stoccaggio o l'immagazzinamento.
- Si consiglia ai fini di un corretto funzionamento della rivettatrice, una revisione semestrale.
- Gli interventi di riparazione e pulizia dell'utensile dovranno essere eseguiti con macchina non alimentata.
- È consigliabile, ove possibile, l'uso di un bilanciatore di sicurezza.
- In caso di esposizione quotidiana personale in ambiente il cui livello pressione acustica dell'emissione ponderata A sia superiore al limite di sicurezza di 70 dB (A), fare uso di adeguati mezzi individuali di protezione dell'udito (cuffia o tappo antirumore, diminuzione del tempo di esposizione quotidiana etc..).
- Mantenere il banco e/o l'area di lavoro pulita e ordinata, il disordine può causare danni alla persona.
- Non lasciare che persone estranee al lavoro tocchino gli utensili.
- Assicurarsi che i tubi di alimentazione dell'aria compressa siano correttamente dimensionati per l'uso previsto.
- Non trascinare l'utensile collegato all'alimentazione tirandolo per il tubo; mantenere quest'ultimo lontano da fonti di calore e da oggetti taglienti.
- Mantenere gli utensili in buono stato d'uso e puliti, non rimuovere mai le protezioni e il silenziatore dell'utensile.
- Dopo avere eseguito operazioni di riparazione e/o registrazione assicurarsi di avere rimosso le chiavi di servizio o di registrazione.
- Prima di scollegare il tubo dell'aria compressa dalla rivettatrice, assicurarsi che quest'ultimo non sia in pressione.
- Attenersi scrupolosamente a queste istruzioni.
- Non utilizzare la rivettatrice in presenza di evidenti danni.



- The tool can be carried and we suggest putting it into its box after using.
- The tool needs a thorough six-monthly overhaul.
- There are no special requirements for storage.
- Repairing and cleaning operations must be done when the tool is not fed.
- If it is possible, we suggest a safety balancer.
- If the A-weighted emission sound pressure level is more than 70 dB (A), you must use some hearing protections (anti-noise headset, etc..).
- The workbench and the work surface must be always clean and tidy. The untidy can cause damages to people.
- Do not allow unauthorized persons to use the working tools.
- Make you sure that the compressed air feeding hoses have the correct size to be used.
- Do not carry the connected tool by pulling the hose. The hole must be far from any heating sources or from cutting parts.
- Keep the tools in good conditions; do not remove either safety parts or silencers.
- After repairing and/or adjusting, make sure you have already removed the adjusting spanners.
- Before disconnecting the compressed air hose from the tool make sure that there is no pressure in the hose.
- These instructions must be carefully followed.
- Do not use the riveting tool in the case of visible damage.



- L'outil de pose peut être transporté à main et il doit être remis dans sa boîte après l'usage.
- Il n'y a pas de prescriptions particulières pour le stockage.
- Pour obtenir un bon fonctionnement de l'outil, nous vous suggérons de le réviser tous les six mois.
- Il faut faire la réparation et le nettoyage de l'outil quand il n'est pas alimenté.
- Si possible, il faudrait utiliser des équilibrateurs de sécurité.
- En cas d'exposition quotidienne où le niveau de pression soit supérieur à la limite de sécurité 70 dB (A), l'on doit s'assurer la protection de l'ouïe (casque antibruit, réduction du temps d'exposition quotidienne, etc).
- La table et la place de travail doivent être toujours propres et rangées. Le désordre peut causer des dommages aux personnes.
- Personne (si étranger) ne peut utiliser les outils de pose.
- Il faut s'assurer que les tuyaux d'alimentation de l'air comprimé soient appropriés (conformes) à l'utilisation prévue.
- Ne pas traîner l'outil de pose quand il est connecté à l'alimentation. Le tuyau doit se trouver toujours loin de sources de chaleur ou d'objets tranchants.
- Les outils de pose doivent être toujours en bon état. Ne pas enlever les protections et le silencieux de l'outil.
- Après la réparation et/ou réglage, il faut s'assurer d'avoir enlevé les clés de réglage.
- Avant de déconnecter le tuyau de l'air comprimé de l'outil de pose, il faut s'assurer qu'il ne soit pas en pression.
- Suivre scrupuleusement ces instructions.
- L'outil à riveter ne doit pas être utilisé en présence de dommages évidents.



- Beim Ölwechsel verwenden Sie nur Öle die den empfohlenen Ölen des Handbuchs entsprechen.
- Falls Sie Öl auf die Haut bekommen, waschen Sie die mit Wasser und Alkaliseife ab.
- Wir empfehlen das Werkzeug nach Gebrauch in die Kassette zu geben, in der es auch transportiert werden kann.
- Es gibt keine besonderen Anforderungen für die Lagerung.
- Das Werkzeug soll alle sechs Monate gründlich überholt werden.
- Reparatur und Reinigung bei nicht angeschlossenem Gerät durchführen.
- Wenn notwendig verwenden Sie einen Sicherheits-Balancer.
- Falls der A-bewerteten Emissionsschalldruckpegel 70 dB übersteigt, müssen Sie einen Gehörschutz verwenden
- Die Werkbank und Arbeitsfläche soll immer rein sein, ansonsten besteht Verletzungsgefahr.
- Werkzeuge dürfen durch Unbefugte nicht betrieben werden.
- Versichern Sie sich, daß der Druckluftschlauch in der richtigen Dimension ist.
- Nehmen Sie das angeschlossene Werkzeug nie am Druckluftschlauch. Das gesamte Werkzeug soll fern von Hitze und schneidenden Teilen gehalten werden.
- Halten Sie das Werkzeug in guter Verfassung und verändern Sie weder Schutzvorrichtungen noch Schall-dämpfer.
- Nach Reparatur und/oder Einstellung vergewissern Sie sich, daß das Sicherheitswerkzeug entfernt wurde.
- Bevor Sie den Druckluftschlauch abschließen, vergewissern Sie sich, daß dieser drucklos ist.
- Diese Anweisungen müssen sorgfältig beachtet werden.
- Verwenden Sie nicht das Nietwerkzeug bei offensichtlichen Schäden.



- En caso de pérdidas casuales de aceite que entren en contacto con la piel se aconseja limpiar la piel cuidadosamente con agua y jabón alcalino.
- Es posible transportar la herramienta a mano pero, después su utilización, se aconseja volver a colocarla en su embalaje.
- No hay requisitos especiales para el almacenaje.
- Para el correcto funcionamiento de la remachadora se aconseja su revisión semestral.
- Se ha de cortar siempre la alimentación de corriente antes de ponerse a hacer reparaciones o antes de limpiar la herramienta.
- Se aconseja, si posible, el empleo de un balancín de seguridad.
- En caso de exposición diaria en un lugar donde el nivel de Presión acústica emisión ponderada sea mayor que el límite de seguridad de 70 dB (A), utilizar medidas de protección del oído (auriculares o tapón supresor de ruidos, disminución del tiempo de exposición diaria, etc.).
- Mantener el banco y/o la zona de trabajo limpia, pues el desorden puede ocasionar daños a las personas.
- No se permiten a personas inexpertas tocar los equipos.
- Asegurarse que los tubos de alimentación del aire comprimido tengan la dimensión idónea según la utilización prevista.
- Jamás se arrastrará el equipo conectado a la alimentación tirando su tubo; mantener siempre el tubo lejos de fuentes de calor y de objetos contundentes.
- Mantener los equipos en buena condición y limpios. Jamás se quitarán las protecciones o el silenciador del equipo.
- Se han de remover siempre las llaves de servicio y de ajuste después las operaciones de reparación y/o de ajuste.
- Antes de desconectar el tubo del aire comprimido de la remachadora, asegurarse que éste no esté bajo presión.
- Se han de cumplir detenidamente estas instrucciones.
- No utilice la remachadora en presencia de daños evidentes. Se han de cumplir detenidamente estas instrucciones.



U W A G A !!!

PL

Nieprzestrzeganiu lub zaniechaniu poniższych ostrzeżeń dotyczących bezpieczeństwa może mieć wpływ na Państwa bezpieczeństwo lub innych osób oraz może skutkować nieprawidłowym działaniem narzędzia.

PL

GWARANCJA

Nitownice FAR są objęte **12-miesięczną** gwarancją. Okres gwarancyjny rozpoczyna się w chwili poświadczonego odbioru narzędzia przez klienta. Użytkownikowi / kupującemu przysługuje gwarancja, jeśli **narzędzie** zostało zakupione u autoryzowanego sprzedawcy i tylko w przypadku jego użytkowania zgodnie z przeznaczeniem. Gwarancja nie obowiązuje, jeśli **narzędzie** nie jest używane lub jeśli nie jest poddawane pracom konserwacyjnym opisanym w instrukcji obsługi i konserwacji. W przypadku wad lub usterek, firma **FAR S.r.l.** zobowiązuje się wyłącznie do naprawy i/lub wymiany, według własnego uznania, komponentów uznanych za wadliwe.

BEZPIECZNA PRACA Z NARZĘDZIEM

- Przed rozpoczęciem pracy należy zapoznać się z niniejszą instrukcją.
- W przypadku konieczności serwisowania narzędzia, należy skontaktować się z autoryzowanym przedstawicielem firmy **FAR**; używać **tylko oryginalnych części zamiennych**, firma **FAR** nie ponosi żadnej odpowiedzialności za wypadki powstałe na skutek niewłaściwego użycia narzędzia (**Dyrektywa UE 85/374**).

Lista punktów serwisowych jest dostępna na naszej stronie internetowej <http://www.far.bo.it> (Organizacja)

- Narzędzie może być stosowane tylko przez odpowiednio przeszkolone osoby.
- W czasie pracy zaleca się stosowanie okularów ochronnych oraz rękawic.
- W trakcie czynności serwisowych należy stosować klucze z wyposażenia narzędzia, lub inne akcesoria o których mowa w rozdziale "Konserwacja" w niniejszej instrukcji.
- Przy wymianie oleju należy stosować olej o parametrach podanych w instrukcji.
- W razie kontaktu skóry z olejem należy umyć ręce mydłem alkalicznym.
- Narzędzie może być przenoszone ręcznie, po skończonej pracy zaleca się jego przechowywanie w oryginalnym opakowaniu.

- W celu przedłużenia żywotności narzędzia zaleca się jego kwartalną konserwację i przegląd.
- Brak specjalnych wymagań dotyczących przechowywania lub magazynowania.
- Wszelkie czynności serwisowe lub czyszczenia, należy wykonywać przy wyłączonym narzędziu.
- Tam gdzie to możliwe zaleca się podwieszenie narzędzia na balanserze.
- W przypadku codziennej ekspozycji personelu w otoczeniu, w którym poziom ciśnienia akustycznego emisji skorygowanego charakterystyką A przekracza wartość bezpieczeństwa 70 dB (A), należy korzystać z indywidualnych środków ochrony słuchu (nauszniki lub zatyczki przeciwhałasowe, redukcja dziennego czasu ekspozycji, itd.)
- Miejsce pracy należy utrzymywać w czystości i porządku co zmniejsza ryzyko wypadku.
- Narzędzia mogą używać tylko osoby do tego uprawnione
- upewnić się że przewody zasilające powietrza są odpowiednia dla narzędzia.
- Narzędzie należy utrzymywać w czystości, nie wolno zdejmować osłony tłumika.
- Nie szarpać narzędzia za przewód zasilania powietrzem, przewód z powietrzem powinien być oddalony od źródeł ciepła.
- Po skończonej naprawie, upewnić się iż wewnątrz narzędzia nie zostały klucze serwisowe.
- Przed odłączenie rury z powietrzem od narzędzia, upewnić się że narzędzie nie jest pod ciśnieniem.
- Stosować się skrupulatnie do powyższych zaleceń.
- Nie używać nitownicy w przypadku widocznych uszkodzeń.



ВНИМАНИЕ!!

RUS

Неисполнение или игнорирование следующих правил по безопасности может иметь серьезные последствия для вашей безопасности

ГАРАНТИЙНЫЕ ОБЯЗАТЕЛЬСТВА

Заклёпочные инструменты производства фирмы **Far** имеют гарантию на срок **12 месяцев**. Период гарантийного обслуживания начинается с момента документально подтвержденного факта получения прибора покупателем. Гарантийное обязательство распространяется на прибор, принадлежащий пользователю/покупателю при условии, что прибор был приобретен у официального дистрибьютора и только для предусмотренного в руководстве по эксплуатации и техническому обслуживанию использования. Гарантийное обязательство считается расторгнутым, если прибор не используется и не подвергается техническому обслуживанию в строгом соответствии с инструкциями в руководстве по эксплуатации и техническому обслуживанию. При наличии брака или повреждений Компания **Far S.r.l.** берет на себя только обязательство починить и/или заменить те детали, которые, по собственному усмотрению, будут считаться бракованными.

ПРЕДУПРЕЖДЕНИЯ И МЕРЫ БЕЗОПАСНОСТИ

- Внимательно ознакомьтесь с инструкциями перед использованием.
- Для ухода или/и починки доверьтесь уполномоченным офисным центрам **FAR s.r.l.** и используйте **только подлинные запчасти FAR s.r.l.** не берет на себя ответственность в случае повреждений нанесенных при использовании дефектных запчастей, обнаруженных из-за неисполнения вышеуказанного (Директива ЕЭС 85/374).

RUS

Список сервисных центров приведен на нашем веб-сайте <http://www.far.bo.it> (ОРГАНИЗАЦИЯ)

- Советуем доверять использование инструмента специально подготовленному персоналу.
- Используйте предохранительные очки или маски и перчатки во время работы с инструментом.
- Для ухода и/или регуляции инструмента используйте принадлежности из оснащения и/или коммерческие приспособления указанные в разделе об Уходе за инструментом.
- Для доливки масла используйте только жидкости с характеристиками указанными в данной брошюре.
- В случае непредвиденных утечек масла и его контакта с кожей, аккуратно смойте его при помощи воды и щелочного мыла.
- Данный инструмент можно переносить вручную, после его использования мы советуем класть его в упаковку.
- Нет особых требований к хранению и складированию.
- Для правильного функционирования инструмента необходима тщательная проверка каждое полугодие.
- Проверьте, что инструмент не подключен к питанию, прежде чем начинать его чистку или починку.
- Советуем, при возможности, пользоваться балансиром.
- В случае ежедневной работы операторов в помещении, в котором эквивалентный уровень испускаемого звукового давления A превышает предельное значение безопасности 70 дБ (A), необходимо пользоваться индивидуальными средствами защиты органов слуха (наушники или беруши; снизить время нахождения в шумном помещении т.п.).
- Необходимо поддерживать порядок и чистоту на рабочих местах, беспорядок может привести к ущербу для здоровья оператора.
- Не допускайте контакт посторонних с инструментом.
- Удостоверьтесь, что трубы подачи сжатого воздуха соответствуют нужным размерам.
- Не тяните за трубу подключенный к питанию инструмент, храните его подальше от режущих и излучающих тепло объектов.
- Необходимо содержать инструмент чистым и в хорошем состоянии пользования, не снимайте средства защиты и звукопоглощающее приспособление.
- После ремонта или регистрации, удостоверьтесь, что вы удалили служебные или регистрационные ключи.
- Прежде чем отсоединить трубу сжатого воздуха, удостоверьтесь, что он не под давлением.
- Тщательно придерживайтесь этим правилам.
- Не используйте заклепочный инструмент при наличии явных повреждений.
- После приемочных испытаний готовая продукция упаковывается в картонные коробки, деревянные ящики или другую упаковку. Приборы транспортируются в заводской транспортной таре. Приборы транспортируют всеми видами транспорта при условии защиты от прямого воздействия атмосферных осадков и резких ударов в соответствии с Правилами перевозки грузов, действующими на данном виде транспорта. Приборы в упаковке предприятия-изготовителя допускается транспортировать крытым автомобильным и железнодорожным транспортом, а также самолетами в герметизированных отсеках при температуре окружающего воздуха от минус 60 до плюс 60 °C, при относительной влажности не более 80 %. Приборы должны храниться в помещении при температуре воздуха от минус 50 до плюс 50 °C, относительной влажности не более 80 %, при отсутствии в воздухе паров кислоты и щелочей. Не допускается хранение приборов на открытых площадках и вблизи мест хранения химикатов и активных газов, вызывающих коррозию металла. Приборы консервации не подвергаются.
- Назначенный срок службы инструмента 15 лет. Назначенный срок хранения инструмента 12 месяцев. По истечении назначенных показателей заказчик может обратиться к Производителю для оценки состояния оборудования. Производитель, оценив состояние оборудования, примет решение о возможности продления срока эксплуатации/хранения оборудования.

PARTI PRINCIPALI

- A) Ugello
- B) Valvola aspirazione
- C) Pulsante di trazione
- D) Attacco bilanciatore
- E) Contenitore chiodi
- F) Allacciamento aria compressa
- G) Tappo carico olio
- H) Tappo di servizio
- I) Segnalatore livello olio



SMALTIMENTO DELLA RIVETTATRICE

Per lo smaltimento della rivettatrice attenersi alle prescrizioni imposte dalle leggi nazionali. Dopo aver scollegato la macchina dall'impianto pneumatico, procedere allo smontaggio dei vari componenti suddividendoli in funzione della loro tipologia: acciaio, alluminio, materiale plastico, ecc. Procedere quindi alla rottamazione nel rispetto delle leggi vigenti.

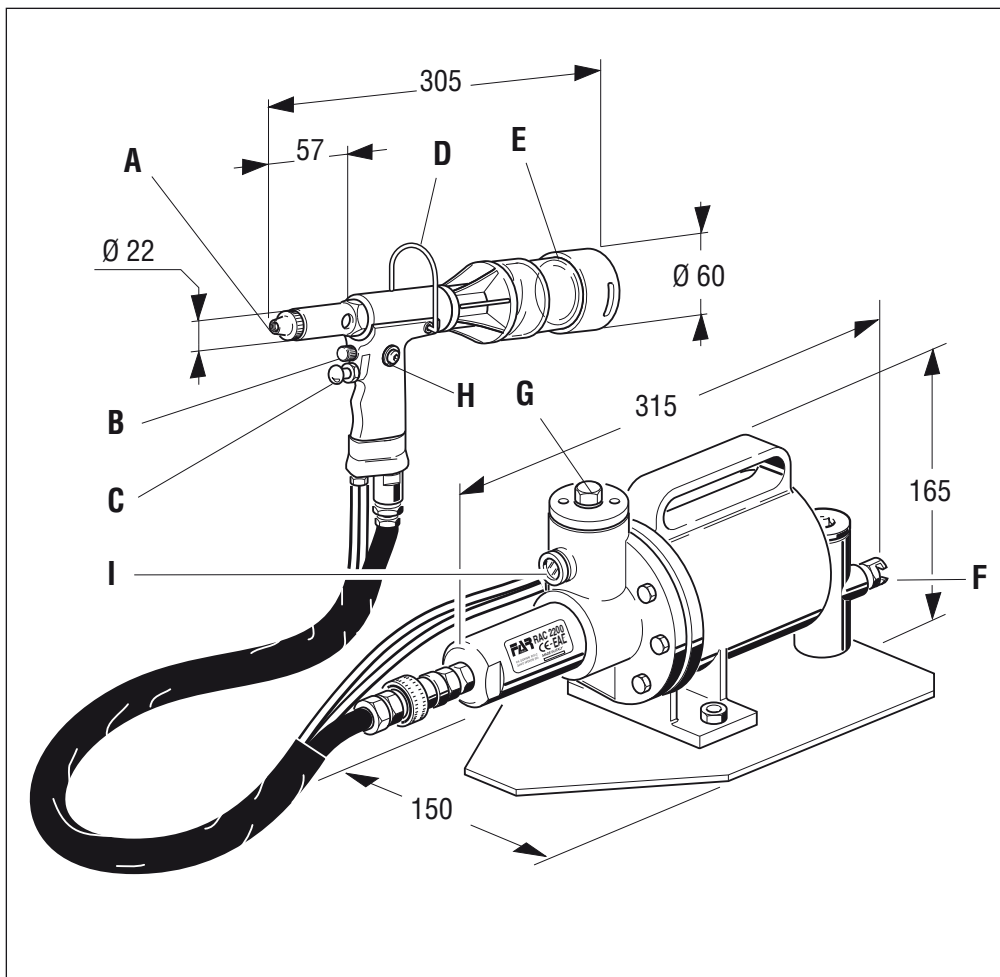

MAIN COMPONENTS



- A) Nozzle
- B) Suction valve
- C) Traction push-button
- D) Balancer connection
- E) Nail container
- F) Compressed air connection
- G) Oil filler plug
- H) Service plug
- I) Oil level indicator

DISPOSAL OF THE RIVETING TOOL



Follow the prescriptions of the national laws for disposing of the riveting tool. After disconnecting the tool from the pneumatic system, disassemble and split all the components according to the material: steel, aluminium, plastic material, etc. Then proceed to scrap the materials in accordance with current laws.

PIECES PRINCIPALES



- A) Embout
- B) Soupape d'aspiration
- C) Gâchette de traction
- D) Attache equilibreur
- E) Réservoir clous
- F) Raccordement air comprimé
- G) Bouchon remplissage huile
- H) Bouchon de service
- I) Indicateur niveau d'huile

RECYCLAGE DE LA RIVETEUSE



Pour l'élimination de la riveteuse, veiller au respect des dispositions légales en vigueur dans le pays où l'élimination s'effectue. Après avoir débranché la machine de l'alimentation pneumatique, procéder au démontage des différents composants en fonction de la nature des matériaux : acier, aluminium, matières plastiques, etc... Procéder à la démolition dans le respect de la réglementation en vigueur.

HAUPTTEILEN



- A)Mundstück
- B) Ansaugventil
- C) Auslöser für Ziehen
- D) Balancerhalterung
- E) Nagelbehälter
- F) Druckluftanschluss
- G) Stöpsel Ölauffüllung
- H) Dienststöpsel
- I) Anzeiger Ölstand

ENTSORGUNG DER NIETMASCHINE



Bei der Entsorgung der Nietmaschine sind die nationalen gesetzlichen Bestimmungen einzuhalten. Nach dem Abtrennen der Maschine von der Druckluftanlage montieren Sie die verschiedenen Bestandteile ab und unterteilen Sie sie nach Materialien: Stahl, Aluminium, Kunststoff, usw. Das Entsorgen und Verschrotten geschieht gemäss den örtlichen Vorschriften.

PARTES PRINCIPALES

- A) Inyector
- B) Válvula aspiración
- C) Pulsante de tracción
- D) Toma balanceador
- E) Contenedor clavos
- F) Conexión aire comprimido
- G) Tapón de llenado aceite
- H) Tapón de servicio
- I) Indicador nivel aceite



ELIMINACIÓN DE LA REMACHADORA



Para eliminar la remachadora seguir con atención cuanto establecido por las leyes nacionales. Después de haber desconectado la remachadora respecto del sistema neumático, proceder con el desmontaje de todos los componentes dividiéndolos según sus categorías: acero, aluminio, material plástico, etc. La eliminación de los componentes deberá efectuarse según lo dispuesto por las normas vigentes.

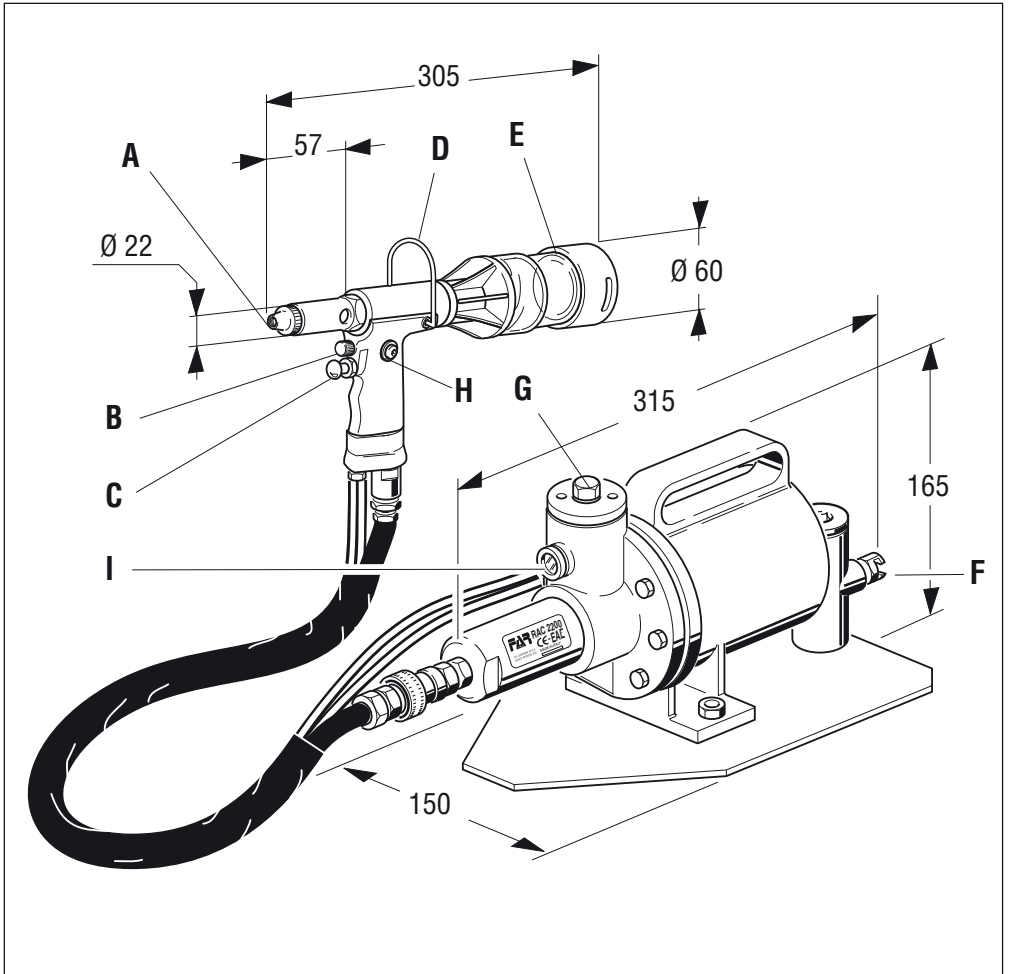

GLÓWNE CZĘŚCI SKŁADOWE



- A)Dysza
- B) Zawór ssący
- C)Przycisk uruchamiania
- D)Łącznik do balansera
- E)Pojemnik na gwoździe
- F)Przyłącze sprężonego powietrza
- G)Korek wlewu oleju
- H)Korek serwisowy
- I)Wskaźnik poziomu oleju

UTYLIZACJA NIETOWNICY



W przypadku utylizacji nitownicy należy przestrzegać wymogów nałożonych przez prawo krajowe. Po odłączeniu maszyny od instalacji pneumatycznej należy przystąpić do demontażu poszczególnych części, segregując je w zależności od ich rodzaju: stal, aluminium, materiał z tworzywa sztucznego itp. Następnie przystąpić do złomowania zgodnie z obowiązującymi przepisami.

ОСНОВНЫЕ ЧАСТИ



- A) Насадка
- B) Впускной клапан
- C) Кнопка тяги
- D) Крепление балансира
- E) Контейнер для сбора гвоздей
- F) Подключение сжатого воздуха
- G) Крышка для заливки масла
- H) Крышка для обслуживания
- I) Указатель уровня масла

ПЕРЕРАБОТКА И УТИЛИЗАЦИЯ ЗАКЛЕПОЧНИКА



Для разборки оборудования соблюдайте предписания национального законодательства. После отсоединения машины от источников энергии, приступайте к демонтажу различных компонентов, разделив их в зависимости от материала: сталь, алюминий, пластик и т. д. Затем переходите к утилизации отходов в соответствии с действующим законодательством.

NOTE GENERALI E CAMPO DI APPLICAZIONE

L'uso dell'utensile è finalizzato **esclusivamente** all'utilizzo di rivetti a strappo di diametro compreso tra \varnothing 2,4 e 6 mm.

Il diametro \varnothing 6 mm può essere impiegato solo per rivetti in alluminio.

Il sistema oleopneumatico utilizzato dalla rivettatrice **RAC 2200** fornisce una maggior potenza rispetto al tradizionale sistema pneumatico su cui si basano altri modelli di rivettatrici. Ciò significa una drastica riduzione dei problemi dovuti all'usura dei componenti con conseguente aumento di affidabilità e durata. Le soluzioni tecniche adottate riducono le dimensioni e il peso della macchina rendendo la rivettatrice **RAC 2200** assolutamente maneggevole. La possibilità di perdite dal sistema oleodinamico sono precluse dall'impiego di guarnizioni a tenuta che eliminano questo problema.

GENERAL NOTES AND USE

The tool must be used for rivets diam. 2,4 ÷ 6 mm only. Diam 6 mm only in aluminium.

The **RAC 2200** oil pneumatic system assures more power than the pneumatic system used for other models. That means a reduction in the problems due to the wear and tear of the components, therefore, there will be an increase in reliability. The technical solutions adopted reduce the dimensions and the weight of the tool which, for these reasons, make it very handy. The possibilities of leakage from the oil-dynamic system, are eliminated by some sealed gaskets, which solve this problem.

CARACTÉRISTIQUES ET EMPLOI

L'outil de pose ne peut être utilisé que pour rivets de \varnothing 2,4 à 6 mm. Le \varnothing 6 mm pour rivets en aluminium.

Le système oléopneumatique de l'outil **RAC 2200** permet d'obtenir une puissance supérieure par rapport au système pneumatique traditionnel. Cela signifie une réduction des problèmes provoqués par l'usure des composants, donc, une plus grande longévité. Les solutions techniques adoptées réduisent les dimensions et le poids du pistolet en la rendant très maniable. Les risques de fuites du système oléodynamique sont éliminés par l'utilisation de joints à haute résistance.

ALLGEMEINES UND ANWENDUNGSBEREICH

Das Werkzeug soll nur für Nieten von 2,4 ÷ 6 mm verwendet werden. 6 Durchmesser nur in Aluminium.

Das Öl-pneumatische System der **RAC 2200** gewährleistet mehr Kraft als das pneumatische System anderer Modelle. Dies bedeutet eine drastische Herabsetzung der Probleme, die auf den Verschleiß der Komponenten zurückzuführen sind und einem sich daraus ergebenden Anstieg der Zuverlässigkeit und Haltbarkeit. Die angewandten technischen Lösungen setzen die Dimensionen und das Gewicht der Maschine herab und machen das Nietwerkzeug **RAC 2200** absolut handlich. Die Möglichkeiten des Auslaufens von Öl aus dem öldynamischen System werden durch die Verwendung von undurchlässigen Dichtungen verhindert, die dieses Problem eliminieren.

NOTAS GENERALES Y AMBITO DE APLICACION

El equipo se utiliza sólo para remaches de diámetro incluido entre \varnothing 2,4 y 6 mm.

El diámetro \varnothing 6 mm se utiliza sólo para remaches de aluminio. Gracias al sistema oleoneumático, la remachadora **RAC2200** brinda una potencia mayor respecto a las tradicionales remachadoras neumáticas. Esto significa una notable reducción de los problemas causados por el desgaste de los componentes y como consecuencia un aumento de la fiabilidad y duración. Las soluciones técnicas adoptadas reducen las dimensiones y el peso de la máquina rindiendo la remachadora **RAC 2200** absolutamente maniobrable. Las posibilidades de perdida por el sistema oleodinámico son eliminadas con el uso de retenes que eliminan este problema.

ADNOTACJE OGÓLNE I ZAKRES ZASTOSOWANIA





Narzędzie jest przeznaczone wyłącznie do użycia z nitami zrywalnymi o średnicy od \varnothing 2,4 do 6 mm.

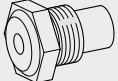
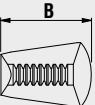
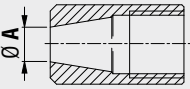
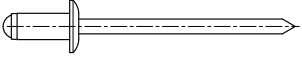
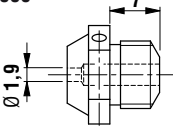
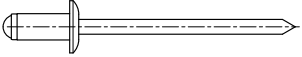
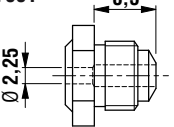
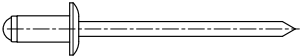
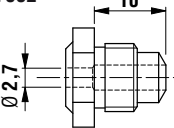

Średnica \varnothing 6 mm może być stosowana tylko do nitów aluminiowych. System hydro-pneumatyczny zastosowany w nitownicy **RAC 2200** zapewni dodatkową moc w stosunku to tradycyjnego systemu pneumatycznego, na którym opierają się inne modele nitownic. Oznacza to znaczne zmniejszenie problemów związanych z użytkowaniem części przy równoczesnym zwiększeniu niezawodności i żywotności. Zastosowane rozwiązania techniczne znacznie zmniejszyły wymiary i masę maszyny, dzięki temu nitownica **RAC 2200** jest niezwykle wygodna w obsłudze. Możliwość wycieków z systemu hydraulicznego została wykluczona dzięki zastosowaniu uszczelek eliminujących ten problem.

ОБЩИЕ ЗАМЕЧАНИЯ И ОБЛАСТЬ ПРИМЕНЕНИЯ

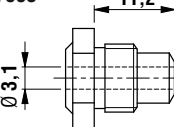
Данный инструмент предназначается для использования исключительно с вытяжными заклепками диаметром от \varnothing 2,4 до 6 мм.

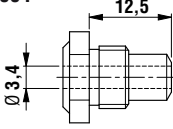
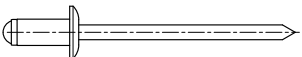
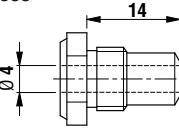
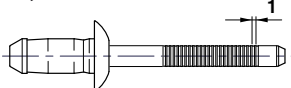
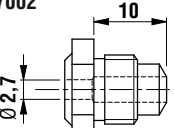
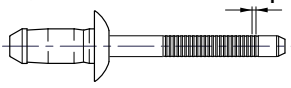
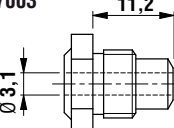
Il diametro \varnothing 6 mm può essere impiegato solo per rivetti in alluminio. Масляно-пневматическая система используемая заклепочником **RAC 2200** обеспечивает большую мощность по сравнению с традиционной пневматической системой, на которой основаны другие модели заклепочников. Это означает резкое сокращение проблем связанных с износом компонентов, что приводит к увеличению надежности и долговечности. Принятые технические решения уменьшают размер и вес инструмента, делая заклепочник **RAC 2200** удобным в работе. Возможность утечки масла из гидравлической системы не допускается по причине использования уплотнительных прокладок, которые устраняют эту проблему.

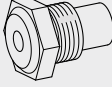
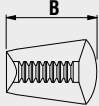
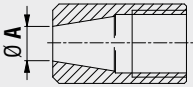
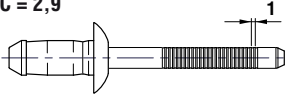
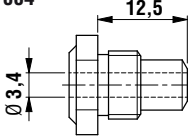
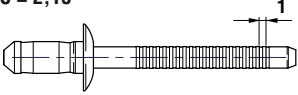
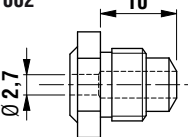
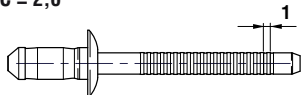
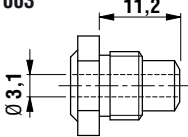
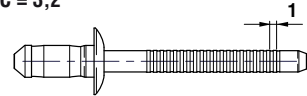
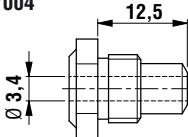
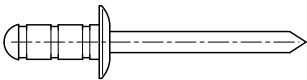
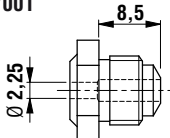
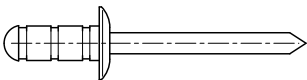
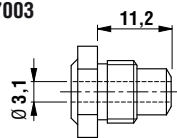
			
<p>$\text{Ø C} = 1,43$</p> 	<p>717006</p> 	<p>$B = 13$</p> <p>71345507</p>	<p>$\text{Ø A} = 8,3$</p> <p>710859</p>
<p>$\text{Ø C} = 1,7 \div 2,1$</p> 	<p>717001</p> 	<p>$B = 13$</p> <p>71345507</p>	<p>$\text{Ø A} = 8,3$</p> <p>710859</p>
<p>$\text{Ø C} = 2,15 \div 2,4$</p> 	<p>717002</p> 	<p>$B = 13$</p> <p>71345507</p>	<p>$\text{Ø A} = 8,3$</p> <p>710859</p>
<p>$\text{Ø C} = 2,6$</p> 	<p>717003</p> 	<p>$B = 13$</p> <p>71345507</p>	<p>$\text{Ø A} = 8,3$</p> <p>710859</p>
<p>$\text{Ø C} = 2,9 \div 3$</p> 	<p>717004</p> 	<p>$B = 13$</p> <p>71345507</p>	<p>$\text{Ø A} = 8,3$</p> <p>710859</p>
<p>$\text{Ø C} = 3,5$</p> 	<p>717005</p> 	<p>$B = 13$</p> <p>71345507</p>	<p>$\text{Ø A} = 8,3$</p> <p>710859</p>
<p>TAMP Acc. $\text{Ø } 3,2$ $\text{Ø C} = 2,1$</p> 	<p>717002</p> 	<p>$B = 13$</p> <p>71345507</p>	<p>$\text{Ø A} = 8,3$</p> <p>710859</p>
<p>TAMP Acc. $\text{Ø } 4$ $\text{Ø C} = 2,6$</p> 	<p>717003</p> 	<p>$B = 13$</p> <p>71345507</p>	<p>$\text{Ø A} = 8,3$</p> <p>710859</p>

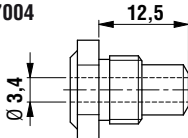
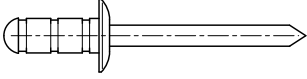
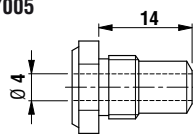
			
TAMP Acc. Ø 4,8 Ø C = 2,9 	717004 	B = 13 71345507	Ø A = 8,3 710859
MULTIFAR Inox. Ø 3,2 Ø C = 2,15 	717002 	B = 13 71345507	Ø A = 8,3 710859
MULTIFAR Inox. Ø 4 Ø C = 2,6 	717003 	B = 13 71345507	Ø A = 8,3 710859
MULTIFAR Inox. Ø 4,8 Ø C = 3,2 	717004 	B = 13 71345507	Ø A = 8,3 710859
Ø C = 1,80 ÷ 2,15 	717001 	B = 13 71345507	Ø A = 8,3 710859
Ø C = 2,6 	717003 	B = 13 71345507	Ø A = 8,3 710859
Ø C = 3,2 	717004 	B = 13 71345507	Ø A = 8,3 710859
Ø C = 3,4 	717005 	B = 13 71345507	Ø A = 8,3 710859

IDENTIFICAZIONE DELLA RIVETTATRICE



La rivettatrice **RAC 2200** è identificata da una marcatura indicante ragione sociale e indirizzo, designazione della macchina , marcatura CE. In caso di richiesta di assistenza tecnica fare sempre riferimento ai dati riportati nella marcatura.

RIVETING TOOL IDENTIFICATION



The riveting tool **RAC 2200** is identified from a marking that shows company name and address of manufacturer, designation of the tool, CE. Always refer to the information on the riveting tool when requesting technical service.

IDENTIFICATION DE L'OUTIL À RIVETER



L'outil de pose **RAC 2200** est identifié par un marquage indiquant raison sociale et adresse du fabricant, désignation de l'outil de pose, marquage CE. En cas de recours au service après-vente, il faut toujours se référer aux données indiquées sur la riveteuse.

WERKZEUGIDENTIFIZIERUNG



Das Blindniet-Werkzeug **RAC 2200** ist durch eine Markierung gekennzeichnet, die den Firmennamen und die Adresse des Herstellers, die Angabe des Werkzeugs, die CE-Markierung zeigt.

Bei Anfragen an den technischen Kundendienst stets die auf dem Nietwerkzeug genannten Daten angeben.

IDENTIFICACION DE LA REMACHADORA



La remachadora **RAC 2200** es identificada por una marca con razón social y dirección del productor, designación de la remachadora, marca CE. Al contactar el servicio de posventa, mencionar siempre los datos de la remachadora.

IDENTYFIKACJA NITOWNICY



Nitownica **RAC 2200** jest oznaczona tabliczką z nazwą i adresem firmy, nazwą maszyny i oznakowaniem CE. Korzystając z pomocy technicznej należy zawsze podać dane znajdujące się na oznaczeniu.

ИДЕНТИФИКАЦИЯ УСТАНОВОЧНОГО ИНСТРУМЕНТА



Идентификация заклепочника **RAC 2200** производится с помощью маркировочной таблички, содержащей наименование и адрес компании-изготовителя, служебное назначение машины и маркировку CE. При запросе технической поддержки необходимо указывать данные с маркировочной таблички.

Ragione sociale e indirizzo del fabbricante

Company name and address

Raison sociale et adresse

Firmenname und adresse

Razon social y direccion

Nazwa i adres producenta

Наименование и адрес компании-изготовителя

Designazione macchina

Designation of the tool

Designation de l'outil de pose

Angabe des werkzeugs

Designacion de la remachadora

Nazwa maszyny

Назначение оборудования

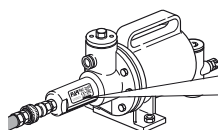

Numero di serie
Serial number
Numéro de série
Seriennummer
Número de serie
Numer serijnyj
Серийный номер

DATI TECNICI



• Pressione di esercizio	6 BAR
• Diametro interno minimo tubo alimentazione aria compressa	Ø min. = 8 mm
• Consumo aria per ciclo	8,4 NI
• Forza massima	6 BAR-12825 N
PESO:	
Pistola	1,070 Kg
Totale	5,850 Kg
• Temperatura di utilizzo	- 5° / + 50°
• Valore medio quadratico ponderato in frequenza dell'accelerazione complessiva (Ac) a cui sono sottoposte le membra superiori	< 2,5 m/s²
• Pressione acustica dell'emissione ponderata (A)	73 dBA
• Pressione acustica istantanea ponderata (C)	<130 dBC
• Potenza acustica ponderata (A)	85 dBA

ALIMENTAZIONE DELL'ARIA

L'aria di alimentazione deve essere libera da corpi estranei e da umidità per proteggere la macchina da usura precoce delle parti in movimento; è consigliabile, pertanto, l'impiego di un gruppo lubrificatore per aria compressa.

TECHNICAL DATA



• Working pressure	6 BAR
• Min. int. diam. of the compressed air feeding hose	min. diam= 8 mm
• Air consumption per cycle	8,4 NI
• Maximum force	6 BAR-12825 N
Weight:	
Gun	1,070 Kg
Total	5,850 kg
• Working temperature	- 5° / + 50°
• Root mean square in total acceleration frequency (Ac) to which the arms are subjected	< 2,5 m/s²
• A-weighted emission sound pressure level	73 dBA
• Peak C-weighted instantaneous sound pressure	<130 dBC
• A-weighted sound power	85 dBA

AIR FEED

The air feed must be free from foreign bodies and humidity in order to protect the tool from premature wear and tear of the components in movement, therefore we suggest to use a lubricator group for compressed air.

DONNES TECHNIQUES



• Pression d'utilisation	6 BAR
• Diamètre int. min. tuyau alimentation air comprimé	min. diam= 8 mm
• Consommation d'air par cycle	8,4 NI
• Force maximum	6 BAR-12825 N
Poids:	
Pistolet	1,070 Kg
Totale	5,850 Kg
• Température d'utilisation	- 5° / + 50°
• Valeur moyenne quadratique pondérée en fréquence de l'accélération totale (Ac) à laquelle les bras sont soumis	< 2,5 m/s²
• Pression acoustique de l'émission pondéré (A)	73 dBA
• Pression acoustique instantanée pondéré (C)	<130 dBC
• Puissance acoustique pondérée (A)	85 dBA

ALIMENTATION EN AIR

L'air d'alimentation doit être libre de corps étrangers et d'humidité pour sauvegarder l'outil de l'usure précoce des parties en mouvement, donc il est recommandé d'employer un groupe de graissage pour air comprimé.

TECHNISCHE DATEN

• Betriebsdruck	6 BAR
• Der Mindestinnendurchmesser des Druckluftschlauches beträgt	8 mm
• Luftverbrauch	8,4 NI
• Max. Setzkraft	6 BAR-12825 N
Gewicht:	
Pistole	1,070 kg
Gesamt	5,850 kg
• Einsatztemperatur	von- 5° / + 50°
• Mittelquadratwert der Beschleunigungsfrequenz (Ac), die sich auf den Arm auswirkt	< 2,5 m/s2
• A-bewertete Emissionsschalldruckpegel	73 dBA
• Momentane C-bewertete Emissionsschalldruckpegel	<130 dBC
• A-bewertete Schalldruckpegel	85 dBA

LUFTSPEISUNG

Die verwendete Luft darf keine Fremdkörper und Feuchtigkeit enthalten, um die Maschine vor dem vorzeitigen Verschleiß der sich bewegenden Teile zu schützen. Deshalb ist die Verwendung einer Wartungseinheit für Druckluft unbedingt notwendig.

DATOS TÈCNICOS

• Presion de ejercicio	6 BAR
• Diámetro interior mínimo del tubo de alimentación aire comprimido	Ø min.= 8 mm
• Consumo aire por ciclo	8,4 NI
• Potencia máxima	6 BAR-12825 N
PESO:	
Pistola	1,070 Kg
Total	5,850 Kg
• Temperatura de utilización	- 5° / + 50°
• Valor medio cuadrático de la aceleración total registrado en frecuencia ,(Ac) ejercitado sobre los miembros articulados superiores	< 2,5 m/s2
• Presión acústica emisión ponderada (A)	73 dBA
• Presión acústica instantánea emisión ponderada (C)	<130 dBC
• Potencia acústica ponderado (A)	85 dBA

ALIMENTACION DEL AIRE

El aire de alimentación debe estar libre de cuerpos extraños y de humedad para proteger la máquina de usura precoz de las partes en movimiento, se aconseja el uso de un grupo de lubricación para aire comprimido.

DANE TECHNIC

• Ciśnienie robocze	6 BAR
• Minimalna średnica wewnętrzna zasilania sprężonym powietrzem	8 mm
• Zużycie powietrza na cykl	8,4 NI
• Siła maksymalna	6 BAR-12825 N
MASA:	
Pistolet	1,070 kg
Całkowita	5,850 kg
• Temperatura użytkowania	von- 5° / + 50°
• Wartość średnia kwadratowa ważona z częstotliwością całkowitego przyspieszenia (Ac), któremu poddawane są kończyny górne	< 2,5 m/s2
• Ciśnienie akustyczne emisji skorygowane charakterystyką (A)	73 dBA
• Chwilowe ciśnienie akustyczne skorygowane charakterystyką (C)	<130 dBC
• Moc akustyczna skorygowana charakterystyką (A)	85 dBA

ZASILANIE POWIETRZEM

Dostarczane powietrze powinno być wolne od ciał obcych oraz wilgoci, aby chronić maszynę przed przedwczesnym zużyciem ruchomych części; zaleca się zatem zastosowanie zespołu smarującego do sprężonego powietrza.

ТЕХНИЧЕСКИЕ ДАННЫЕ

• Рабочее давление	6 бар
• Минимальный внутренний диаметр шланга подачи сжатого воздуха	8 mm
• Расход воздуха на цикл (каждая головка)	8,4 мл
• Максимальная Мощность.....	6 ар -12825 кН
Вес:	
Пистолет	1,070 кг
Общий вес	5,850 кг
• Температура эксплуатации	- 5° / + 50°
• Среднее квадратическое значение, взвешенное по частоте общего ускорения (Ac), воздействию которого подвергаются верхние конечности	< 2,5 m/s2
• Уровень звукового давления с использованием взвешивающего фильтра (A)	73 дБА
• Мгновенное звуковое давление с использованием взвешивающего фильтра (C)	<130 дБА
• Акустическая мощность с использованием взвешивающего фильтра (A)	85 дБА

ПОДАЧА ВОЗДУХА

Поступающий воздух, для защиты производственной машины от преждевременного износа движущихся частей, не должен содержать посторонних предметов и влаги; поэтому, рекомендуется использовать смазочную станцию для сжатого воздуха.

ПЕРЕЧЕНЬ КРИТИЧЕСКИХ ОТКАЗОВ: - повреждение рукоятки инструмента - сильная вибрация инструмента

ПЕРЕЧЕНЬ ПРЕДЕЛЬНЫХ СОСТОЯНИЙ: - поврежден корпус инструмента

USO DELLA RIVETTATRICE



Il chiodo troncato dopo il serraggio del rivetto, viene aspirato dalla rivettatrice ed espulso dalla parte posteriore all'interno dell'apposito serbatoio (B). La potenza dell'aspirazione si regola mediante la rotazione della valvola (A). Mediante il sistema di aspirazione del chiodo, il rivetto resta posizionato sull'ugello anche tenendo la testa della rivettatrice rivolta verso il basso, aumentando notevolmente la praticità della rivettatrice; **non trattenere il rivetto con le dita!**



ATTENZIONE!! Non togliere per nessun motivo il serbatoio (B) durante l'operazione di rivettatura, poiché l'espulsione del chiodo dalla parte posteriore della rivettatrice, può causare danni all'operatore e a persone che si trovano in prossimità della zona di lavoro.

A serbatoio (B) pieno non azionare la rivettatrice, togliere alimentazione, svitare il contenitore (B) e svuotarlo in un apposito contenitore. **NON DISPERDERE I CHIODI TRANCIATI NELL' AMBIENTE!** Riposizionare il serbatoio (B) e riprendere il normale ciclo di lavoro.

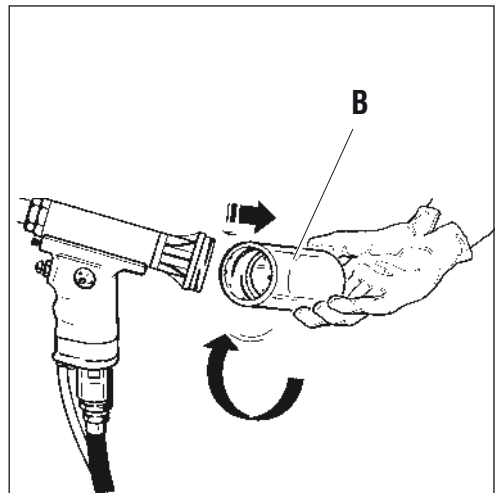
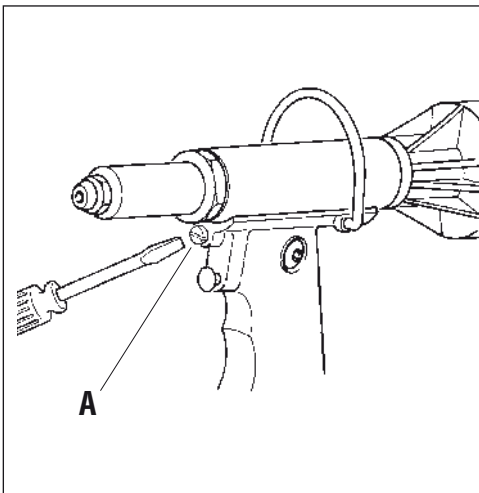

HOW TO USE YOUR RIVETING TOOL

GB

After the clamping, the sheared nail is piped by the riveting tool and ejected from the back into the special container (B). By swinging the valve (A) you can adjust the suction power. By the suction nail system, the rivet remains in the nozzle also turning over the head of the riveting tool downwards: this detail increases a lot the usefulness of the riveting tool.

Do not keep the rivet with your fingers!



WARNING!! Do not remove the container (B) during the riveting operation, as the nail ejection can cause damages to the worker or to persons who are nearby the work surface.

When the container (B) is full of nails do not use the riveting tool. Disconnect the tool, unscrew the container (B) and empty it. **DO NOT DISPERSE ANY NAIL!** Screw the container and start again to work;

MODE D'EMPLOI

F

Après le serrage du rivet, le clou tronçonné est entraîné par le pistolet et expulsé dans le conteneur en plastique (B) pour les clous. La puissance de l'aspiration se règle en tournant la soupape (A). Par le système d'aspiration le rivet reste dans la buse, même en tournant la tête de l'outil en bas. De cette façon on augmentera considérablement la praticité du pistolet.

Ne pas retenir le rivet avec les doigts!



ATTENTION! Ne pas enlever pour aucune raison le conteneur (B) pendant le rivetage, car l'éjection du clou peut causer des dommages à l'opérateur et aux personnes qui se trouvent à proximité du secteur de travail.

Ne pas actionner l'outil de pose quand le conteneur (B) est plein; déconnecter l'outil, dévisser le conteneur (B) et le vider dans un conteneur spécial. **NE PAS DISPERSER LES CLOUS!** Visser le conteneur (B) et commencer de nouveau à travailler.

GEBRAUCH DES NIETWERKZEUGS

D

Nach dem Anziehen des Nietes wird der abgerissene Nagel vom Nietwerkzeug abgesaugt und ins innere des dafür vorgesehenen Nagelbehälters (B) transportiert. Die Stärke der Absaugung stellt man mittels Drehung des Ansaugventils (A) ein. Durch das Absaugsystem des Nagels bleibt der Niet auf dem Mundstück in seiner Stellung, auch wenn der Kopf des Nietwerkzeuges nach unten gehalten wird. Auf diese Weise wird die Produktivität des Nietwerkzeuges erheblich erhöht.

Den Niet mit den Fingern nicht zurückhalten!



ACHTUNG: Öffnen Sie den Nagelbehälter (B) nie während des Nietvorganges, da der Nagel auswurf für den Arbeiter und Personen in seiner Nähe gefährlich sein kann.

Wenn der Nagelbehälter (B) voll ist, soll man das Werkzeug nicht mehr verwenden. Zum Entleeren unterbrechen Sie die Druckluftverbindung, schrauben den Nagelbehälter ab und entleeren diesen.

VERSTREUEN SIE KEINE NAGEL. Schrauben Sie den Nagelbehälter (B) auf und beginnen Sie wieder mit der Arbeit.

USO DE LA REMACHADORA

E

El clavo truncado luego del ajuste del remache es absorbido por la remachadora y expulsado por la parte posterior en el interior del específico tanque (B). La potencia de la aspiración se regula mediante la rotación de la válvula (A). A través del sistema de aspiración del clavo, el remache queda posicionado sobre el inyector aunque la cabeza de la remachadora esté hacia abajo: esto aumenta notablemente la practicidad de la remachadora. **¡No sujetar el remache con los dedos!**



¡CUIDADO! Jamás se quitará el tanque (B) durante la operación de remachado pues el remache truncado, durante su trayecto hasta la parte posterior de la remachadora, puede ocasionar daños al operador y a las personas en la zona de trabajo.

Con el tanque (B) lleno jamás se pondrá en función la remachadora. En cambio, cortar la alimentación, destornillar el contenedor (B) y efectuar el vaciado por medio de un apropiado contenedor. **JAMAS SE DEJARAN LOS REMACHES TRUNCADOS EN EL AMBIENTE!** Volver a colocar el tanque (B) y efectuar un regular ciclo de trabajo.

UŻYCIE NITOWNICY



Ścięty gwoździez po ciśnieniu nitu zostaje zasany przez nitownicę i wyrzucony przez tylną część do odpowiedniego zbiornika (B). Moc zasysania jest regulowana przez obrót zaworu (A). Za pomocą systemu zasysania gwoździ nit pozostaje ustawiony na dyszy, utrzymując również głowicę nitownicy skierowaną w dół, znacznie zwiększając praktyczność nitownicy; **nie przytrzymywać nitu palcami!**



UWAGA!! W żadnym wypadku nie wolno usuwać zbiornika (B) podczas nitowania, ponieważ wyrzucenie gwoździ z tylnej części nitownicy może zranić operatora i osoby znajdujące się w pobliżu strefy roboczej.

Gdy zbiornik (B) jest pełny, nie należy uruchamiać nitownicy, należy odłączyć zasilanie, odkręcić pojemnik (B) i opróżnić go do odpowiedniego pojemnika. **NIE WYRZUCAĆ ŚCIĘTYCH GWOŹDZI DO ŚRODOWISKA!** Ponownie umieścić zbiornik (B) i wznowić normalny cykl roboczy.

ИСПОЛЬЗОВАНИЕ ЗАКЛЕПЧИКА



Обрезанный гвоздь после установки заклепки всасывается заклепчиком и выталкивается стальной стороны инструмента в специальную сборную емкость (B). Мощность всасывания регулируется с помощью вращения клапана (A). Благодаря системе всасывания гвоздя, заклепка остается в насадке даже если держать клепальную головку направленную вниз, что значительно увеличивает удобство при работе с заклепчиком; **не придерживайте заклепку пальцами!**



ВНИМАНИЕ! Ни при каких условиях не снимайте сборный контейнер для гвоздей (B) во время клепки, поскольку выпуск гвоздей в задней части машины может стать причиной травмирования оператора и людей, находящихся в непосредственной близости от рабочей зоны.

При заполнении контейнера (B) не включайте заклепчик, отсоедините блок питания, открутите контейнер (B) и очистите его в специальный сосуд. **НЕ РАЗБРАСЫВАЙТЕ ОТРЕЗАННЫЕ ГВОЗДИ В ПОМЕЩЕНИИ!** Установите контейнер (B) и возобновите нормальный рабочий цикл.

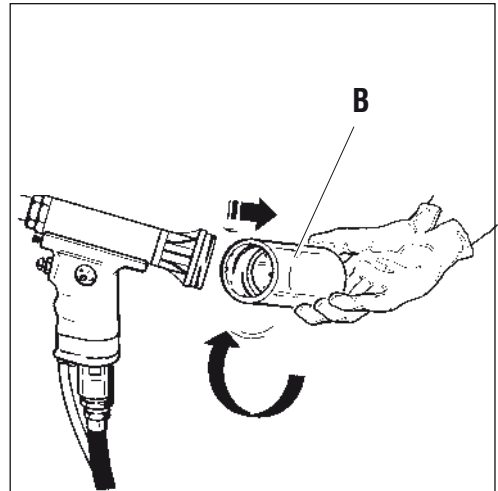
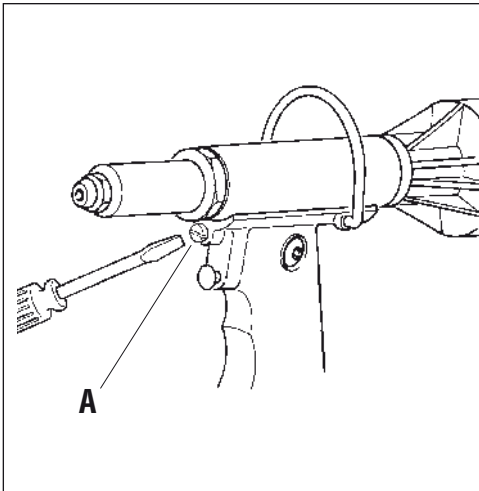

MANUTENZIONE E CAMBIO DI FORMATO

L'utilizzo prolungato della rivettatrice può dar luogo allo slittamento dei morsetti sul chiodo a causa del deposito di impurità. Si dovrà quindi procedere alla pulizia dei suddetti morsetti ed alla successiva lubrificazione oppure, in caso di usura che ne comprometta il corretto funzionamento, alla loro sostituzione.

Smontare il canotto porta ugello (A) servendosi di una chiave commerciale di mm 27. Una volta rimosso il canotto porta ugello, servirsi di due chiavi commerciali di mm 11 e mm 16 per smontare il mandrino (B) da cui saranno estratti i morsetti (C). Per la sostituzione dell'ugello (D) servirsi di una chiave commerciale di mm 12.



ATTENZIONE!!! EFFETTUARE LE SUDETTE OPERAZIONI CON RIVETTATRICE NON ALIMENTATA.

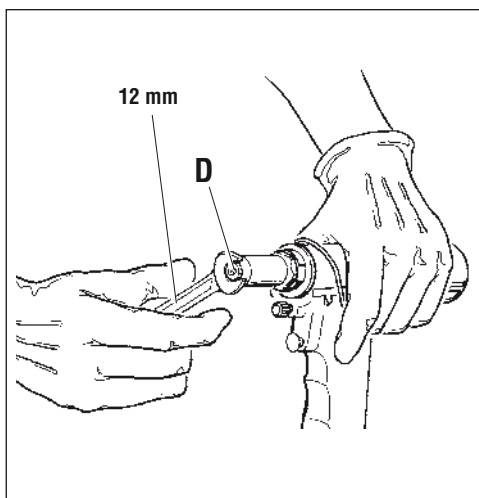
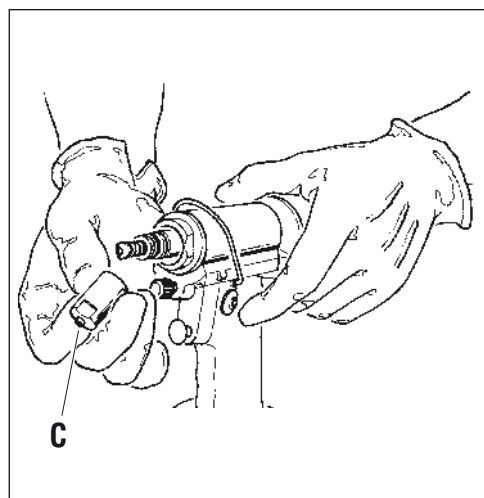
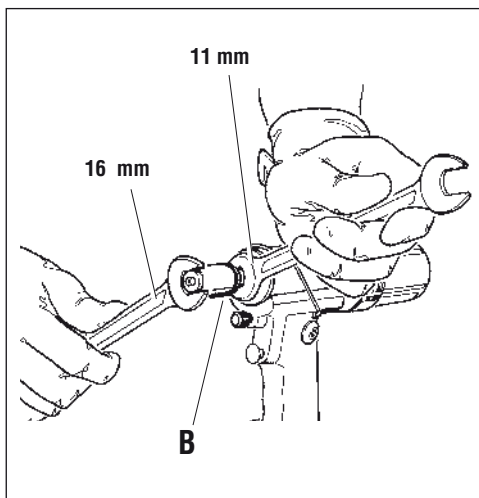
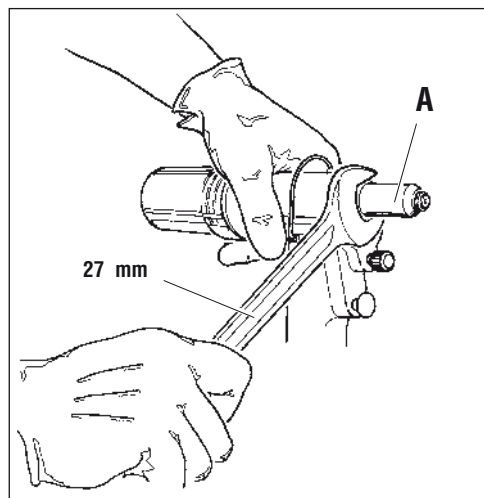

MAINTENANCE AND CHANGE OF SIZE

The extended utilization of the riveting tool can cause the slipping of the clamps on the nail due to the deposited impurities. For this reason, it is necessary to lubricate the clamps after having cleaned them . However, if clamps are worn out and as a consequence their working is jeopardized, replace them.

First remove the head which carries the nozzle (A), by means of a standard spanner of 27 mm. Then, by using two standard spanners of 11 mm and 16 mm, remove the chuck (B) and extract the clamps (C).

When replacing the nozzle (D), we recommend to use a 12 mm standard spanner .

⚠ WARNING!!! DESCONNECT AIR FEED WHEN PERFORMING THOSE OPERATIONS

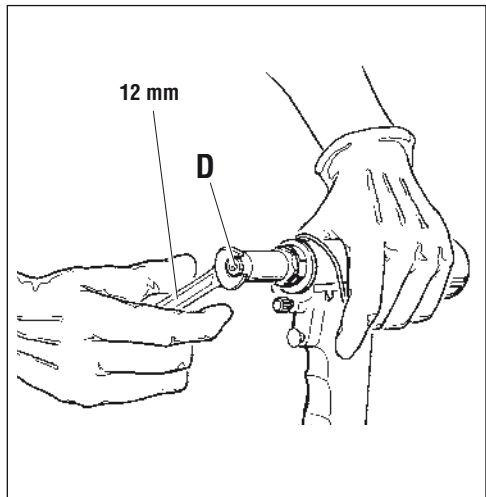
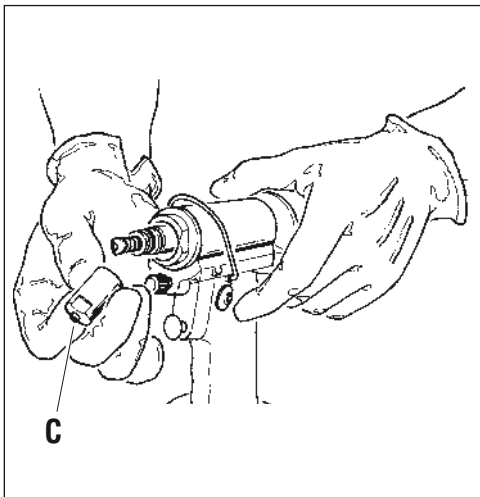
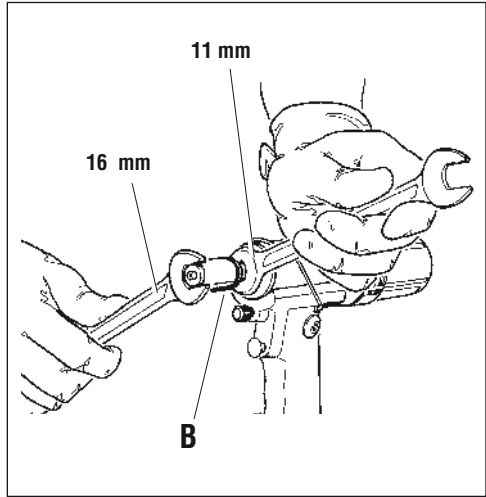
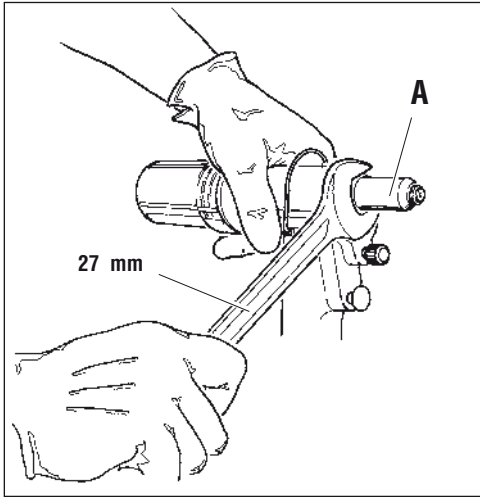

ENTRETIEN ET CHANGEMENT DE BUSES**F**

L'utilisation prolongée du pistolet peut provoquer le glissement des étaux sur le clou, à cause de dépôt d'impureté. Il faudra donc nettoyer les étaux et, ensuite, les lubrifier. En cas d'usure, si elle comporte une altération de leur correct fonctionnement, il faudra au contraire remplacer les étaux mêmes.

Enlever la tête porte buse (A) en utilisant une clé plate standard de 27 mm. ensuite, au moyen de deux clés plates standard de 11 mm et 16 mm enlever la broche (B), d'où on doit extraire les étaux (C).

Pour le remplacement de la buse (D), utiliser une clé plate standard de 12 mm .

**ATTENTION!!! EFFECTUER LES OPERATIONS SUSMENTIONNEES LE PISTOLET N'ETANT PAS ALIMENTE!****WARTUNG UND DIMENSIONSWECHSEL****D**

Die lang andauernde Benutzung des Nietwerkzeuges kann zum Rutschen der Spannbacken auf dem Nagel führen, wegen des Sichablagerns von Unreinheiten. Die oben genannten Spannbacken müssen daher gereinigt und danach geschmiert werden. Beim Verschleiß, falls der einwandfreie Betrieb dadurch beeinträchtigt wird müssen die Spannbacken ersetzt werden.

Der Düsenträger ist durch einen 27 mm handelsüblichen Gabelschlüssel auszuspannen (A). Danach, mittels zwei 11 mm und 16 mm handelsüblicher Gabelschlüssel, die Spindel ausspannen (B), woraus die Spannbacken (C) herauszunehmen sind. Zur Auswechslung des Mundstückes (D) einen 12 mm handelsüblichen Schlüssel verwenden.

**ACHTUNG!!! OBENGENANNT EINGRIFFE BEI NICHT LUFTGESPEISTEM NIETWERKZEUG AUSFÜHREN!****MANUTENCIÓN Y VARIACIÓN DE TAMAÑO****E**

El uso prolongado de la remachadora puede dar lugar al deslizamiento de los bornes sobre el clavo, causado por depósitos de impurezas. Se deberá por lo tanto proceder a la limpieza de dichos bornes y a la sucesiva lubricación. Sin embargo, si los bornes están desgastados y su funcionamiento está comprometido, proceder a su reemplazo.

Es necesario desmontar la cabeza porta inyector (A), empleando una llave de tipo estandard de mm. 27. Después de haber desmontado la cabeza porta inyector, con dos llaves de tipo estandard de mm. 11 y mm. 16 quitar el mandril (B) y extraer los bornes (C). Para reemplazar el inyector (D), se aconseja el uso de la llave de tipo estandard de mm 12 .

**¡CUIDADO! AL EFECTUAR ESAS OPERACIONES CORTAR LA ALIMENTACION DE AIRE A LA REMACHADORA****KONSERWACJA I ZMIANA FORMATU****PL**

Długotrwałe używanie nitownicy może spowodować poślizg szczęk na gwoździu z powodu osadzenia się zanieczyszczeń. Należy zatem wyczyścić wyżej wymienione szczęki po nasmarowaniu lub w przypadku zużycia, które zagraża prawidłowemu działaniu, wymienić.

Zdemontować tulejkę uchwytu dyszy (A) za pomocą klucza dostępnego w handlu 27 mm. Po usunięciu tulejki uchwytu dyszy należy skorzystać z dwóch kluczy dostępnych w handlu 11 mm i 16 mm, aby zdemontować trzpień (B), z którego zostaną wyciągnięte szczęki (C). Aby wymienić dyszę (D), użyć dostępnego w handlu 12 mm klucza.

**UWAGA!!! PRZEPROWADZAĆ WYŻEJ WYMIENIONE CZYNNOŚCI, GDY NITOWNICA JEST ODŁĄCZONA OD ZASILANIA.****ТЕХНИЧЕСКОЕ ОБСЛУЖИВАНИЕ И СМЕНА ФОРМАТА****RUS**

Длительное использование заклепочника может привести к проскальзыванию зажимов, удерживающих гвоздь, из-за скопления посторонних загрязнений. Потребуется выполнить очистку и смазку зажимов или в случае износа, несовместимого с корректным функционированием - замене детали.

Разобрать муфту крепления насадки (A) ключом 27 мм. После удаления крепления сопла, с помощью двух ключей диаметром 11 мм и 16 мм снимите зажимный патрон (B) и извлеките зажимы (C). Для замены насадки (D) воспользуйтесь ключом 12 мм.

**ВНИМАНИЕ!!! ВЫПОЛНИТЕ УКАЗАННЫЕ ВЫШЕ ОПЕРАЦИИ ОТКЛЮЧИВ ЗАКЛЕПОЧНИК ОТ ПОДАЧИ ПИТАНИЯ.**



RABBOCCO OLIO NEL CIRCUITO OLEODINAMICO

Verificare periodicamente (15000 cicli), che il livello dell'olio non scenda mai al di sotto dei 3/4 indicati dall'apposito segnalatore (B) . Nel caso si rendesse necessario un rabbocco togliere il tappo (G) servendosi di una chiave di mm 17, quindi immettere olio idraulico con **HLP 32 CST** finché questo non raggiunge il bordo del foro filettato. **ATTENZIONE !** Nel caso questa operazione non venga effettuata, si potrà riscontrare, nel tempo, un calo di corsa della rivettatrice che andrà accentuandosi fino a comprometterne il funzionamento. Occorrerà pertanto eliminare la presenza d'aria all'interno del circuito oleodinamico e ripristinarne la corretta quantità di olio. Procedere quindi come segue: Riporre il corpo rivettatrice all'interno di un raccogliore (in modo da non disperdere eventuali fuoriuscite di olio) e posizionare la parte superiore del booster in modo tale che si trovi esattamente sullo stesso piano del corpo rivettatrice, mentre i tubi di alimentazione devono essere disposti come da figura. Rimuovere il tappo di rabbocco olio (G) e il tappo di servizio (H) servendosi rispettivamente di una chiave commerciale di mm. 17 e di una chiave commerciale a brugola di mm.5. Immettere olio idraulico **HLP 32 CST** fino a che questo non uscirà privo di tracce di aria (bolle) dal foro liberato dal tappo di servizio (H) . Ad operazione ultimata rimontare il tappo di servizio (H) e verificare che l'olio abbia raggiunto il bordo del foro filettato, rimontare quindi il tappo (G) e pulire accuratamente la rivettatrice dall'olio fuoriuscito. E' estremamente importante attenersi alle istruzioni sopra indicate ed effettuare le operazioni di rabbocco olio muniti di guanti.L'olio fuoriuscito durante le operazioni indicate, dovrà essere raccolto in appositi recipienti ed affidato successivamente ad una ditta autorizzata per lo smaltimento del rifiuto. Non schiacciare o tagliare i tubi che collegano la rivettatrice al booster.

ATTENZIONI!!! EFFETTUARE LE SUDETTE OPERAZIONI CON RIVETTATRICE NON ALIMENTATA. PRIMA DI SCOLLEGARE IL TUBO DELL'ARIA COMPRESSA DALLA RIVETTATRICE ACCERTARSI CHE QUEST'ULTIMO NON SIA IN PRESSIONE. SI RACCOMANDA L'USO DI OLIO HLP 32 cSt O SIMILI.

I **IMPORTANTE:** Assicurarsi che il tappo di rabbocco olio (H) venga serrato con una coppia pari a: Min. 5 Nm ÷ Max. 8 Nm.

GB **WARNING:** Make sure that the oil filler cap (H) is tightened at a torque corresponding to Min. 5 Nm ÷ Max. 8 Nm.

F **IMPORTANT:** S'assurer que le bouchon de remplissage d'huile (H) soit vissé avec couple de Min. 5 Nm ÷ Max. 8 Nm.

D **WICHTIG:** Es muß sichergestellt werden, daß der Öleinfüllstopfen (H) mit einem Min. 5 Nm ÷ Max. 8 Nm liegenden Anzugsmoment angeschraubt wird.

TOPPING UP THE OIL-DYNAMIC CIRCUIT

Verify periodically that the oil level (15000 cycles), does not go below 3/4 of the limit indicated by the proper indicator (B). Whether you need to top up the circuit, remove the plug (G) by means of a 17-mm wrench, then pour hydraulic oil, HLP 32 cSt, until it reaches the border of the threaded hole.

Warning! If you fail to perform this operation, you will note power loss that will lead to jeopardise the proper working of the tool. Therefore, you need to get rid of the air from the tool and restore the exact oil level in the oil-dynamic circuit.

Proceed as follows: put the riveting gun inside a container, in order to avoid loosing oil, and put the upper side of the booster on the same level of the gun/and lay the feed hoses as the picture shows. Remove the oil screw cap (G) and the service plug (H) by using a 17-mm wrench and a 5-mm allen wrench respectively. Pour oil HLP 32 cSt until it flows from the hole, without plug (H), completely free from air bubbles. When the operation has been carried out, replace the plug (H) and make sure that oil has reached the border of the threaded hole.

Screw the screw cap (G) and clean carefully the riveting tool from overflowed oil. It is very important to apply carefully to the instructions and use always gloves when you handle the tool. Overflowed oil, during the topping, must be collected in proper containers and delivered afterwards, to specialized waste oil gettingher company. Do not smash or cut the connecting hoses between gun and booster.



WARNING!!! DISCONNECT AIR FEED WHEN PERFORMING THOSE OPERATIONS BEFORE DISCONNECTING THE COMPRESSED AIR HOSE, MAKE SURE THAT IT IS NOT UNDER PRESSURE. WE RECOMMEND TO USE OIL HLP 32 cSt OR SIMILARS.

REPLISSAGE DE L'HUILE DANS LE CIRCUIT HYDRAULIQUE

Le niveau d'huile doit être périodiquement contrôlé (15000 cycles), il ne doit jamais se trouver au-dessous des trois quarts signalés par l'indicateur spécial (B). Au cas où le remplissage d'huile serait nécessaire, il faudra enlever le bouchon (G) au moyen d'une clé de 17 mm et verser l'huile hydraulique HLP 32 cSt jusqu'au bord du trou taraudé.

ATTENTION! Au cas où le remplissage de l'huile n'est pas effectuée, on peut remarquer à la longue une diminution de puissance de l'outil qui peut nuire au fonctionnement de l'outil même. On devra donc éliminer la présence d'air et ajouter l'huile du circuit hydraulique. Procéder comme suit: Placer le corps de l'outil dans un bac de rétention (pour éviter d'éventuelles fuites d'huile) et positionner la partie supérieure du booster sur le même plan du corps de l'outil et les tuyaux d'alimentation comme indique dans la figure. Enlever le bouchon de remplissage d'huile (G) et le bouchon de service (H) par une clé de 17 mm et d'une clé hexagonale de 5 mm. Verser l'huile hydraulique HLP 32 cSt jusqu'à ce qu'elle s'écoule sans bulles d'air du trou du bouchon (H). Lorsque cette opération est achevée, il faut visser à nouveau le bouchon (H) et vérifier si l'huile a atteint le bord du trou fileté; remonter le bouchon (G) et ôter soigneusement l'huile débordée de l'outil. Il faut absolument suivre les instructions suscitées et les effectuer avec des gants.

L'huile écoulee doit être ramassée dans des conteneurs spéciaux et remis à une société autorisée aux écoulements de rébus. Ne pas écraser ou couper les tuyaux qui connectent l'outil au booster.



ATTENTION!!! EFFECTUER LES OPERATIONS SUSMENTIONNEES LE PISTOLET N'ETANT PAS ALIMENTE! AVANT DE DECONNECTER LE TUYAU DE L'AIR COMPRIME, IL FAUT S'ASSURER QU'IL NE SOIT PAS EN PRESSION. NOUS RECOMMANDONS L'UTILISATION D'HUILE HLP 32 cSt OU SIMILAIRES.

NACHFUELLEN VON ÖL IN DEM ÖLDYNAMISCHEN KREIS

Periodisch ist der Ölstand zu überprüfen (15000 Arbeitszyklen), dieser darf niemals unter vom dazu bestimmten Anzeiger (B) angegebenen 3/4 liegen. Sollte das Auffüllen erforderlich sein, so ist der Stöpsel (G) durch einen 17 mm Schlüssel zu entfernen. Danach Hydrauliköl HLP 32 cSt eingießen, bis der Ölstand den Rand des Gewindeloches erreicht.

ACHTUNG! Die Nichtbeachtung der vorgeschriebenen Arbeiten kann auf die Dauer zu einer Verminderung der Leistung führen und zu einer Gefährdung der sauberen Arbeitsweise. Zu diesem Zweck ist es notwendig die Luft aus dem Öldynamischen Kreislauf zu bekommen und den richtigen Ölstand wieder herzustellen. Gehen Sie wie folgt vor: Geben Sie die Nietpistole in einen Behälter um kein Öl zu verlieren und stellen Sie das Oberteil des Verstärkers auf das gleiche Niveau der Pistole und legen Sie die Zufuhrschläuche wie im Bild ersichtlich.

Entfernen Sie die Schrauben (G) und (H), verwenden Sie dazu einen Gabelschlüssel der Größe 17 mm und einen Innensechskantschlüssel der Größe 5 mm. Füllen Sie in die Öffnung (G) Hydrauliköl HLP 32 cSt solange ein bis das Öl aus der Öffnung (H) blasenfrei austritt. Schließen Sie die Öffnung (H) wobei Sie darauf achten sollte, daß das Öl das Gewinde der Öffnung bedeckt.

Schließen Sie danach die Öffnung mit der Schraube (G) und reinigen Sie das Nietwerkzeug von übergelaufenem Öl.

Wir empfehlen Ihnen die obengenannten Anweisungen genau zu befolgen und verwenden Sie bei den Arbeiten Handschuhe. Übergelaufenes Öl muß in sauberem Behälter gesammelt werden und sachgemäß entsorgt werden. Knicken Sie nicht die Schläuche zwischen Verstärker und Pistole.



ACHTUNG!!! OBENGENANNT EINGRIFFE BEI NICHT LUFTGESPEIEMT NIETWERKZEUG AUSFÜHREN! WENN SIE DEN DRÜCKLUFTSCHLAUCH VOM WERKZEUG ENTFERNEN MUSS DIESER DRUCKFREI SEIN. ES EMPFIEHLT SICH ÖL HLP 32 cSt ODER ÄHNLICHES ZU VERWENDEN.

LLENADO DE ACEITE DEL CIRCUITO OLEODINÁMICO

Verificar periódicamente (15000 ciclos), que el nivel de aceite del circuito oleodinámico no se encuentre jamás debajo de 3/4 como muestra el indicador apropiado (B). Si es necesario llenar el circuito de aceite, quitar el tapón (G) por medio de una llave de 17 mm. y llenar aceite hidráulico HLP 32 cSt hasta el borde del agujero fileteado.

ATENCIÓN! En la eventualidad que no se efectúe esta operación, con el pasar del tiempo se notará una disminución de la carrera de la remachadora que se acentuará hasta comprometer el funcionamiento. Por lo tanto será necesario eliminar la presencia de aire al interno del circuito hidráulico y restablecer la correcta cantidad de aceite. Para cumplir esta operación actuar de la siguiente forma: Posicionar el cuerpo remachadora al interno del contenedor (en forma tal que no se dispersen eventuales salidas de aceite) y posicionar la parte superior del booster en forma tal que se encuentre exactamente en plano con el cuerpo remachadora, los tubos de alimentación deben ser posicionados como indica la figura. Desmontar el tapón para el llenado aceite (G) y el tapón de servicio (H) sirviéndose respectivamente de una llave de 17 mm. y de una llave hexagonal de 5 mm. Colocar aceite hidráulico HLP 32 cSt hasta que el mismo salga sin trazas de aire (burbujas) del agujero del tapón de servicio (H). Una vez acabada la operación montar nuevamente el tapón de servicio (H) y controlar que el aceite haya alcanzado el borde del agujero fileteado, montar nuevamente el tapón (G) y quitar esmeradamente de la remachadora el aceite que ha salido. Es extremadamente importante respetar las instrucciones indicadas anteriormente y efectuar las operaciones de llenado aceite equipados con guantes. El aceite que ha salido durante las operaciones descritas deberá ser recogido en específicos contenedores y entregado sucesivamente a una empresa autorizada para la eliminación del desperdicio. No presionar o cortar los tubos que empalman la remachadora al booster.

¡CUIDADO! AL EFECTUAR ESAS OPERACIONES CORTAR LA ALIMENTACION DE AIRE A LA REMACHADORA ANTES DE DESCONECTAR EL TUBO DEL AIRE COMPRIMIDO DE LA REMACHADORA ASEGURARSE QUE ESTE NO ESTÉ BAJO PRESIÓN. NOSOTROS ACONSEJAMOS EL USO DEL ACEITE HLP 32 CST O SIMILARES.

E **IMPORTANTE:** Asegurarse que el tapón de llenado aceite (H) sea enroscado con un par de acople correspondiente a: **Mín. 5 Nm ÷ Máx. 8 Nm.**

PL **WAŻNE:** Upewnić się, że korek wlewu oleju (H) dokręcany jest z momentem dokręcania równym: **Min. 5 NM- Maks. 8 Nm.**

RUS **ВАЖНО:** Убедитесь, что крышка доливки масла (H) затянута с крутящим моментом: **мин. 5 Nm ÷ макс. 8 Nm.**

UZUPEŁNIANIE POZIOMU OLEJU W OBWODZIE HYDRAULICZNYM

Należy okresowo sprawdzać ilość oleju (15000 cykli), którego poziom nie może nigdy obniżyć się poniżej poziomu 3/4, wskazywanego przez odpowiedni wskaźnik (B). Jeśli konieczne jest dolanie oleju, należy usunąć korek (G) przy użyciu klucza 17 mm. Następnie dolać olej hydrauliczny HLP 32 cSt, tak aby jego poziom sięgnął krawędzi gwintowanego otworu.

UWAGA! Jeśli taka operacja nie zostanie przeprowadzona, wraz z upływem czasu może dojść do spadku skoku nitownicy, który będzie coraz wyraźniejszy, aż do całkowitego uniemożliwienia jej działania. Należy wówczas usunąć powietrze znajdujące się w obwodzie hydraulicznym i przywrócić prawidłowy poziom oleju. Następnie wykonać następujące czynności: Umieścić ponownie korpus nitownicy wewnątrz pojemnika (aby zebrać ewentualny wyciek oleju) i umieścić górną część bustera tak, aby znalazła się w dokładnie tej samej płaszczyźnie co korpus nitownicy.

Rurowe przewody zasilające należy natomiast rozmieścić w sposób wskazany na rysunku. Usunąć korek wlewu oleju (G) i korek serwisowy (H) przy użyciu odpowiedniego 17 mm klucza dostępnego w handlu i klucza imbusowego 5 mm. Wlewać olej HLP 32 cSt do momentu, aż nie zacznie wypływać bez pęcherzyków powietrza z otworu, z którego wyjęto korek serwisowy (H). Po zakończeniu powyższej czynności należy ponownie zamontować korek serwisowy (H) i upewnić się, że poziom oleju sięga krawędzi gwintowanego otworu. Następnie ponownie dokręcić korek (G) i dokładnie wyczyścić nitownicę z pozostałości oleju. Niezmiernie ważne jest, aby przestrzegać powyższych instrukcji i wykonywać czynności dolewania oleju w rękawicach. Olej rozlany podczas wykonywania powyższych czynności należy zebrać do odpowiedniego pojemnika i przekazać do autoryzowanego ośrodka usuwania odpadów. Nie zgniatać ani nie przecinać przewodów rurowych łączących nitownicę z busterem.



UWAGA!!! PRZEPROWADZAĆ WYŻEJ WYMIENIONE CZYNNOŚCI, GDY NITOWNICA JEST ODŁĄCZONA OD ZASILANIA. PRZED ODŁĄCZENIEM RURY SPRĘŻONEGO POWIETRZA OD NITOWNICY UPEWNIĆ SIĘ, ŻE NIE JEST ONA POD CIŚNIENIEM. ZALECA SIĘ STOSOWANIE OLEJU HLP 32 cSt LUB PODOBNYCH.

ДОЛИВ МАСЛА В ГИДРАВЛИЧЕСКУЮ СИСТЕМУ

Периодически проверяйте, чтобы уровень масла (15000 циклов), не опускался ниже 3/4, указанных соответствующим сигнальным устройством (B). В случае необходимости пополнения, снимите крышку (G) с помощью ключа 17 мм, а затем введите гидравлическое масло HLP 32 cSt до края резьбового отверстия.

ВНИМАНИЕ! В случае, если эта операция не будет выполнена, со временем может наблюдаться снижение хода зацепочника, которое будет усиливаться до тех пор, пока не нарушит работу оборудования. Поэтому, необходимо удалить воздух в гидравлической системе и восстановить правильное количество масла. Выполните следующие действия: поместите корпус зацепочника внутри коллектора (на случай утечки масла) и поместите верхнюю часть бустера так, чтобы он находился точно на том же уровне, что и корпус машины, в то время как подающие шланги должны быть расположены так, как показано на рисунке. Снимите крышку для заправки масла (G) и крышку для обслуживания (H) при помощи ключа 17 мм и ключа-шестигранника 5 мм. Введите гидравлическое масло HLP 32 cSt до пока не останется следов воздуха (пузырьков) в отверстии, из которого была извлечена крышка обслуживания (H). После завершения операции установите на место крышку обслуживания (H) и убедитесь, что масло достигло края резьбового отверстия, затем установите крышку (G) и тщательно очистите зацепочник от следов масла. Очень важно соблюдать приведенные выше инструкции и выполнять операции по дозаправке масла в перчатках. Масло, выпущенное во время проведения вышеуказанных операций, должно быть собрано в специальные емкости и впоследствии передано уполномоченной фирме по утилизации отходов. Не раздавите и не обрежьте шланги, которые соединяют машину с бустером.



ВНИМАНИЕ!!! ВЫПОЛНИТЕ УКАЗАННЫЕ ВЫШЕ ОПЕРАЦИИ ОТКЛЮЧИВ ЗАКЛЕПОЧНИК ОТ ПОДАЧИ ПИТАНИЯ. ПЕРЕД ОТСОЕДИНЕНИЕМ ШЛАНГА СКАТОГО ВОЗДУХА ОТ МАШИНЫ УБЕДИТЕСЬ, ЧТО ОН НЕ НАХОДИТСЯ ПОД ДАВЛЕНИЕМ. РЕКОМЕНДУЕТСЯ ИСПОЛЬЗОВАТЬ МАСЛО HLP 32 cSt ИЛИ АНАЛОГИЧНОЕ.

CZĘŚCI ZAMIENNE
Tab. 1/2

Nr	Kod.	L. szt.	OPIS	ZESTAW
01A	711973	1	Pierścień Seeger AV 16	A
02A	710845	1	Pierścień zatrzymujący uszczelkę	A
03	710901	1	Uszczelka B-102070	
04A	710821	1	Pierścień przeciwekstruzyjny	A
05	712281	1	Tłok	
06	711119	1	Sprężyna	
07	711120	1	Sprężyna	
08	710850	1	Korek prowadnikowy sprężyny	
09	710818	1	Złączka pojemnika	
10	710838	1	zka wyjścia	
11B	710819	1	Pojemnik na gwoździe	B
12	717004	1	Dysza do nitu ø 4,8 Cu / stal	
13	710843	1	Tuleja nośna dyszy	
14	710300	1	Uszczelka OR 020	
15	710859	1	Stożek obsadowy szczęki	
16	71345507	3	Szczęki wysokiej jakości	
17	710849	1	Rozwieracz szczęk	
18	710853	1	Sprężyna	
19H	710834	1	Tulejka zasysania	H
20	710102	1	Uszczelka OR 113	
21H	710858	1	Obsada stożka	H
22H	710832	1	Przedłużka wyrzutu gwoździa	H
23	710854	1	Hak balansera	
24	710916	1	Uszczelka OR 2-015	
25	710917	1	Uszczelka OR 2-118	
26	710855	1	Tulejka uszczelki	
27	710577	1	Uszczelka B-086055	
28	710908	1	Podkładka	
29	711974	1	Pierścień Seeger JV 22	
30	710824	1	Przycisk	
31	710919	1	Uszczelka OR 2-004	
32	710847	1	Korpus zaworku	
33	710528	1	Uszczelka OR 008	
34	710848	1	Tłok zaworu	
35	710918	1	Uszczelka OR 2-005	
36	710842	1	Pokrętło regulacji zasysania	
37	710385	4	Uszczelka OR 2-006	
38	720812	1	Rekojesć	
39	711060	1	Cylindra hydrauliczny	
42	710906	1	Podkładka 400-020-4490	
43	710839	1	Korek zbiornika oleju	
44	711035	1	Podkładka	
45	710931	1	Uszczelka OR 614	
46	711037	1	Złączka	
47	711039	1	Złączka obrotowa	
48	711061	3	Uszczelka OR 5-614	
49	711038	1	Złączka stałe	
50	710921	1	Uszczelka OR 2-115	
51	711036	1	Redukcja	
52	711073	1	Przewód wys.Ciśnienia mt 1,8	
54	711084	2	Złączka 6700 - ø 5	
55	711059	2	Rura z rilsanu ø 5 x 3,5 x 2600	
56	711031	1	Złącze	
57	717006	1	Dysza do nitu ø 2,4	
58	717001	1	Dysza do nitu ø 2,5 ÷ 3,4	
59	717002	1	Dysza do nitu ø 4	
60	717003	1	Dysza do nitu ø 4,8 Al.	
61	717005	1	Dysza do nitu ø 6 / 6,4	
62	711092	1	Klucz imbusowy 5 mm	
63	710969	1	Pojemnik oleju	
64B	711136	1	Przesyłacz powietrza	B
65C	710186	1	Uszczelka OR 010	C
66C	711401	1	Tulejka	C

ZESTAW

Nr	Kod.	L. szt.	OPIS
KITA	740821		Zestaw pierścieni uszczelniający
01A	711973	1	Pierścień Seeger AV 16
02A	710845	1	Pierścień zatrzymujący uszczelkę
04A	710821	1	Pierścień przeciwekstruzyjny
KITB	740819		Zestaw z pojemnikiem na gwoździe
11B	710819	1	Pojemnik na gwoździe
64B	711136	1	Przesyłacz powietrza
KITC	741401		Zestaw tulei końcowej
65C	710186	2	Uszczelka OR 010
66C	711401	2	Tulejka
KITH	740858		Zestaw obsady stożka
19H	710834	1	Tulejka zasysania
21H	710858	1	Obsada stożka
22H	710832	1	Przedłużka wyrzutu gwoździa
ZESTAW			
			Wskazuje, że dana część jest sprzedawana w zestawach składających się z różnych części i w różnych ilościach.

ЗАПАСНЫХ ЧАСТЕЙ

Черт. 1/2				
номер	код	кол.во	ОПИСАНИЕ	
01A	711973	1	Стопорное кольцо AV 16	A
02A	710845	1	Стопорное кольцо прокладка	A
03	710901	1	Уплотнительное кольцо В-102070	
04A	710821	1	Кольцо	A
05	712281	1	Поршень	
06	711119	1	Пружина	
07	711120	1	Пружина	
08	710850	1	Крышка	
09	710818	1	фитинг	
10	710838	1	фитинг	
11B	710819	1	Приёмник хвостов заклёпок	B
12	717004	1	Насадка для заклёпок диаметром 4,8 Медь / Сталь	
13	710843	1	Патрон	
14	710300	1	Уплотнительное кольцо OR 020	
15	710859	1	Конус для зажимов	
16	71345507	3	Кулачки	
17	710849	1	Распорная втулка	
18	710853	1	Пружина	
19H	710834	1	Втулка	H
20	710102	1	Уплотнительное кольцо OR 113	
21H	710858	1	Держатель патрона	H
22H	710832	1	Удлинитель выталкивателя	H
23	710854	1	Крюк балансир	
24	710916	1	Уплотнительное кольцо OR 2-015	
25	710917	1	Уплотнительное кольцо OR 2-118	
26	710855	1	Втулка для уплотнительного кольца	
27	710577	1	Уплотнительное кольцо В-086055	
28	710908	1	Шайба	
29	711974	1	Стопорное кольцо JV 22	
30	710824	1	Кнопка	
31	710919	1	Уплотнительное кольцо OR 2-004	
32	710847	1	Корпус	
33	710528	1	Уплотнительное кольцо OR 008	
34	710848	1	Поршень	
35	710918	1	Уплотнительное кольцо OR 2-005	
36	710842	1	Регулятор высасывания	
37	710385	4	Уплотнительное кольцо OR 2-006	
38	720812	1	Рукоятка	
39	711060	1	Гидродинамический цилиндр	
42	710906	1	Шайба 400-020-4490	
43	710839	1	Пробка масляного бака	
44	711035	1	Шайба	
45	710931	1	Уплотнительное кольцо OR 614	
46	711037	1	фитинг	
47	711039	1	фитинг	
48	711061	3	Уплотнительное кольцо OR 5-614	
49	711038	1	фитинг	
50	710921	1	Уплотнительное кольцо OR 2-115	
51	711036	1	Понижающий переходник	
52	711073	1	Труба	
54	711084	2	фитинг 6700 - ø 5	
55	711059	2	Труба Rilsan ø 5 x 3,5 x 2600	
56	711031	1	фитинг	
57	717006	1	Насадка для заклёпок диаметром 2,4	
58	717001	1	Насадка для заклёпок диаметром от 2,5 до 3,4	
59	717002	1	Насадка для заклёпок диаметром 4	
60	717003	1	Насадка для заклёпок диаметром 4,8 Ал.	
61	717005	1	Насадка для заклёпок диаметром 6 / 6,4	
62	711092	1	Шестигранный ключ 5 mm	
63	710969	1	Коробка	
64B	711136	1	Эжектор	B
65C	710186	1	Уплотнительное кольцо OR 010	C
66C	711401	1	Втулка	C

KIT				
номер	код	кол.во	ОПИСАНИЕ	
КТА 740821 Комплект Кольцо				
01A	711973	1	Стопорное кольцо AV 16	
02A	710845	1	Стопорное кольцо прокладка	
04A	710821	1	Кольцо	
КТВ 740819 Комплект приемника стержней заклёпок				
11B	710819	1	Приёмник хвостов заклёпок	
64B	711136	1	Эжектор	
КТС 741401 Комплект втулки				
65C	710186	2	Уплотнительное кольцо OR 010	
66C	711401	2	Втулка	
КТН 740858 Кит Держатель патрона				
19H	710834	1	Втулка	
21H	710858	1	Держатель патрона	
22H	710832	1	Удлинитель выталкивателя	
KIT				
				Указывает, что деталь продается в наборе, который включает в себя несколько деталей в различных количествах.

ЗАПАСНЫХ ЧАСТЕЙ

Черт. 2/2				
номер	код	кол.во	ОПИСАНИЕ	
01	711824	1	фитинг NV 1/4" NPT-M	
02	711823	1	фитинг NV 1/4" NPT-F	
03	711825	1	фитинг NPT 1300	
04	711662	1	Уровень масла HFE.9	
05	710375	2	Уплотнительное кольцо OR 2-131	
06	711660	1	Крышка	
07	711663	1	Крышка 2611-1/4"	
08	710211	6	Винт TSCE M6 x 14 UNI 5931	
09	711656	1	Головка цилиндра	
10	711664	1	Уплотнительное кольцо OR 2-237	
11	711658	1	блока цилиндра	
13	711053	1	Стопорное кольцо прокладка	
14	711066	1	Кольцо Sealing RSS 12-20	
15	711050	1	Втулка для уплотнительного кольца	
16D	710572	1	Уплотнительное кольцо OR 2-120	D
17D	711661	1	Уплотнительное кольцо OR 2-135	D
18D	711065	1	Кольцо Sealing WRI 12	D
19	711827	1	Уплотнительное кольцо TS-12-19-5,7 / L	
20	711657	1	Направляющая стержня	
21	710931	1	Уплотнительное кольцо OR 614	
22E	710829	1	Амортизатор	E
23	711659	1	Стержень	
24E	710923	1	Уплотнительное кольцо OR 012	E
25	711678	1	Пневматический поршень	
26E	710912	1	Гайка M 10 x 6	E
27	711679	1	Уплотнительное кольцо OR 2-339	
28	711655	1	Цилиндр	
29F	711829	2	Винт TSCE M6 x 20 UNI 5933	F
30	711828	1	Фосфатированная ножка	
31F	710623	2	Гайка M 6 UNI 7473	F
32	710173	1	Соед. фрезерован. гайки 1/4"	
33	712061	1	Шайба	
34G	710840	1	Втулка	G
35G	710921	3	Уплотнительное кольцо OR 2-115	G
36G	710823	3	Кожух	G
37G	711158	1	Пружина	G
38	710841	1	клапан	
39	710916	1	Уплотнительное кольцо OR 2-015	
40	710528	1	Уплотнительное кольцо OR 008	
41	710822	1	Поршень	
42	710258	1	Уплотнительное кольцо OR 5-612	
43	710905	1	Стопорное кольцо 11 UNI 7437	
44	710922	2	Уплотнительное кольцо OR 018	
45	712268	1	Крышка	
46	711665	1	Крышка клапана	
47	711085	1	Глушитель SPL 3/8"	
48	711068	2	фитинг 6520 - ø 5 - 1/8"	
49	711826	1	фитинг 2020 - 1/4"	
50	711121	1	Понижающий переходник 2521-1/4"-3/8"	
51	712160	1	Защитная оболочка для труб	
52	712050	1	Винт STCE M8 x 8 UNI 5923	

KIT				
номер	код	кол.во	ОПИСАНИЕ	
KIT	740821		Комплект Кольцо	
01A	711973	1	Стопорное кольцо AV 16	
02A	710845	1	Стопорное кольцо прокладка	
04A	710821	1	Кольцо	
KITB	740819		Комплект приемника стержней заклёпок	
11B	710819	1	Приемник хвостов заклёпок	
64B	711136	1	Эжектор	
KITC	741401		Комплект втулки	
65C	710186	2	Уплотнительное кольцо OR 010	
66C	711401	2	Втулка	
KITD	740858		Кит Держатель патрона	
19H	710834	1	Втулка	
21H	710858	1	Держатель патрона	
22H	710832	1	Удлинитель выталкивателя	
			KIT	Указывает, что деталь продается в наборе, который включает в себя несколько деталей в различных количествах.

SPARE PARTS • PIÈCES DETACHÉES • ERSATZTEILE • PIEZAS DE REPUESTO • ZĘŚCI ZAMIENNE • ЗАПАСНЫЕ ЧАСТИ

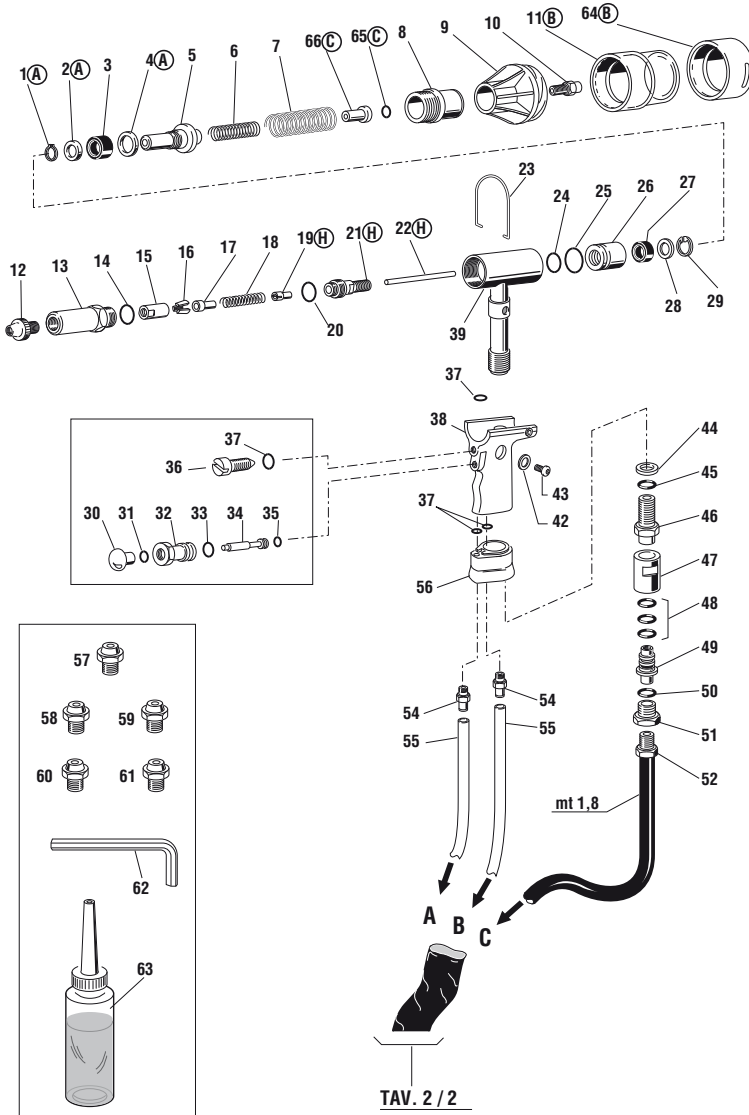

KIT A

1A(x1) 2A(x1) 4A(x1)

KIT B

11B(x1) 64B(x1)

KIT C

66C(x2) 65C(x2)

KIT H

19H(x1) 21H(x1) 22H(x1)

SPARE PARTS • PIÈCES DETACHÉES • ERSATZTEILE • PIEZAS DE REPUESTO • ZĘŚCI ZAMIENNE • ЗАПАСНЫЕ ЧАСТИ

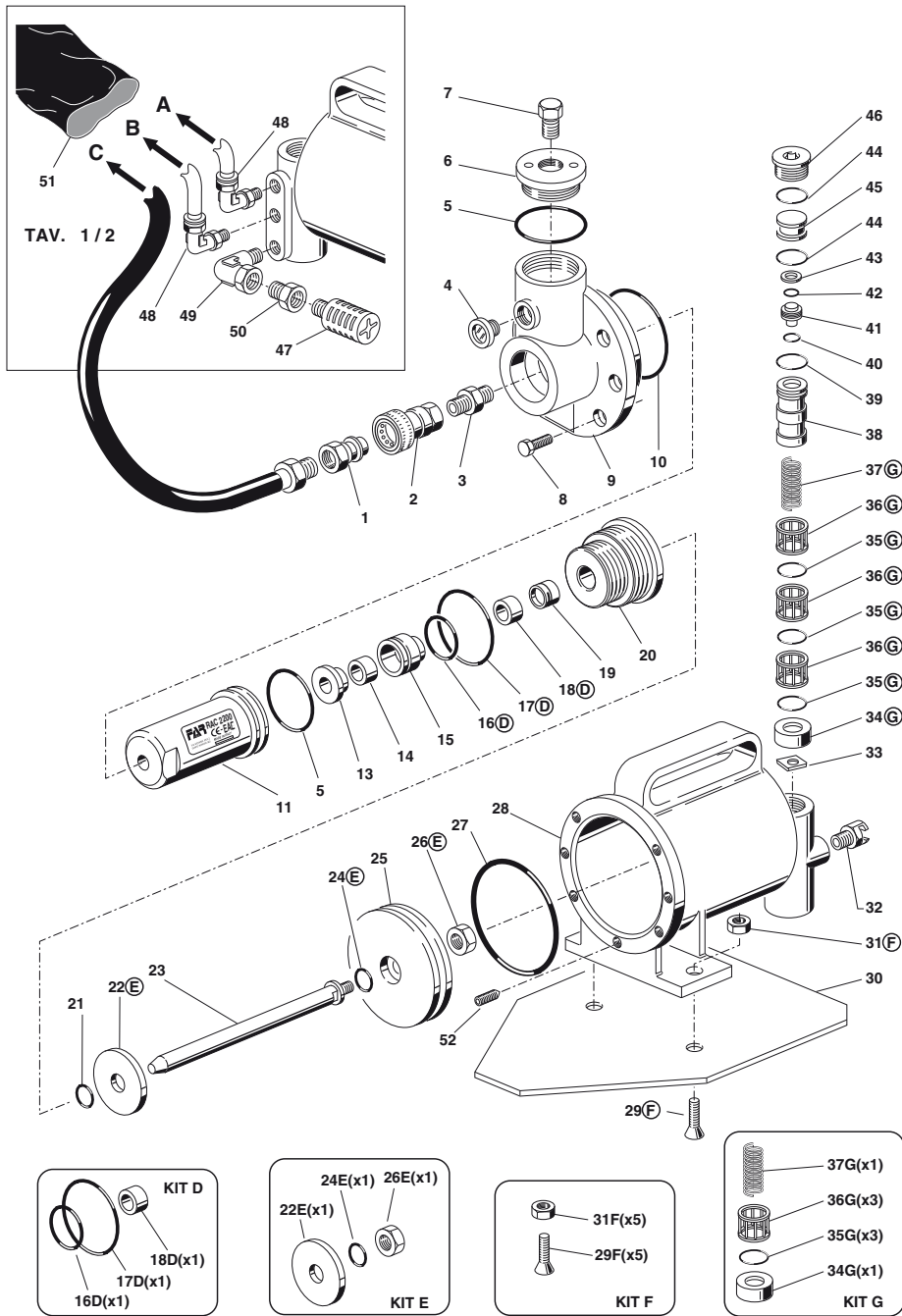

ACCESSORI - ACCESSORIES - ACCESSOIRES - ZUBEHÖR - ACCESORIOS - AKCESORIA - ПРИНАДЛЕЖНОСТИ

TESTE PROLUNGATE - EXTENDED HEADS - TÊTES ALLONGÉES - VERLÄNGERTE KÖPFE - CABEZAS ALARGADAS - PRZEDŁUŻANE GŁOWICE - УДЛИНЕННЫЕ ГОЛОВКИ

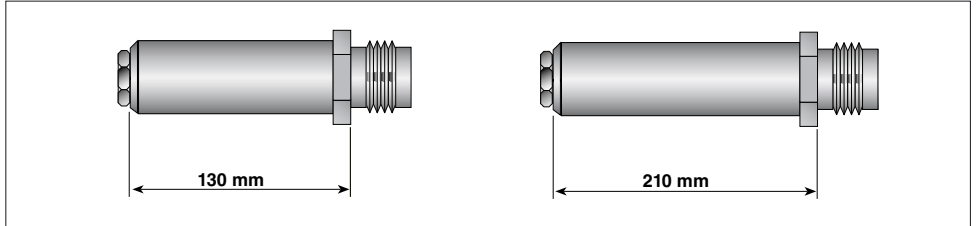

TESTE PROLUNGATE A SEZIONE RIDOTTA - EXTENDED HEADS WITH REDUCED SECTION - TÊTES ALLONGÉES AVEC SECTION RÉDUITE - VERLÄNGERTE KÖPFE MIT VERKLEINERTEM QUERSCHNITT - CABEZAS ALARGADAS DE SECCION REDUCIDA - GŁOWICE WYDŁUŻONE O ZREDUKOWANYM PRZEKROJU - УДЛИНЕННЫЕ ГОЛОВКИ С ЗАНИЖЕННЫМ СЕЧЕНИЕМ

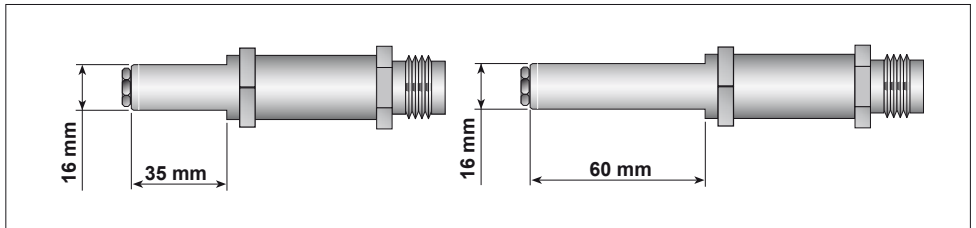

UGELLI PROLUNGATI - EXTENDED NOZZLES - EMBOUCHURES ALLONGÉES - VERLÄNGERTE MUNDSTÜCKE - BOQUILLAS ALARGADAS - PRZEDŁUŻANE DYSZE - УДЛИНЕННЫЕ СОПЛА

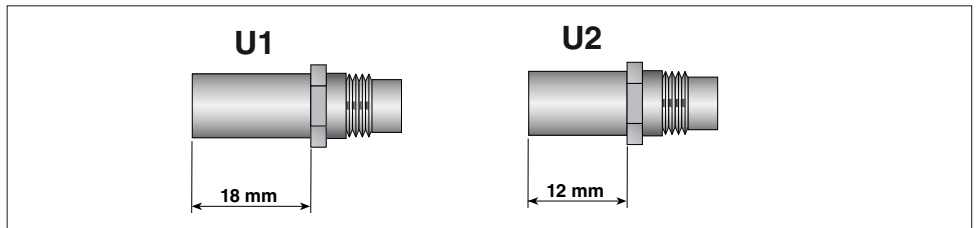

ACCESSORI - ACCESSORIES - ACCESSOIRES - ZUBEHÖR - ACCESORIOS - AKCESORIA - ПРИНАДЛЕЖНОСТИ

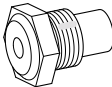
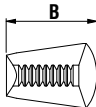
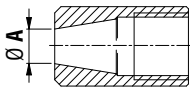
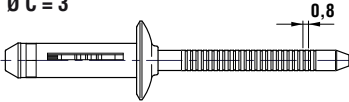
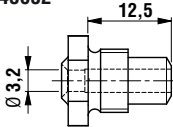
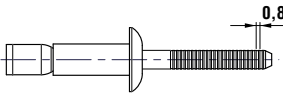
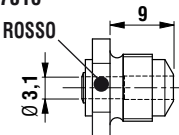
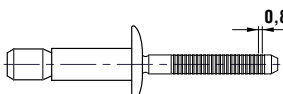
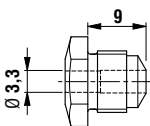
			
<p>PER L'UTILIZZO DI RIVETTI S-TRIFAR / X TRIFAR - TO USE S-TRIFAR / X TRIFAR RIVETS - - POUR L'UTILISATION DE RIVETS S-TRIFAR / X TRIFAR - FÜR DIE VERWENDUNG VON BLINDNIETEN S-TRIFAR / X-TRIFAR - - PARA EL USO DE REMACHES S-TRIFAR / X TRIFAR - DO NITÓW S-TRIFAR / X TRIFAR - ДЛЯ ПРИМЕНЕНИЯ С ЗАКЛЕПКАМИ S-TRIFAR / X TRIFAR</p>			
<p>S-TRIFAR / X-TRIFAR Ø 5,2 Ø C = 3</p> 	<p>71345652</p> 	<p>B = 13 71345507</p>	<p>Ø A = 8,3 710859</p>
<p>KIT PER RIVETTI AD ALTE PRESTAZIONI - KIT FOR HIGH-PERFORMANCE RIVETS - KIT POUR RIVETS AVEUGLES HAUTES PERFORMANCES - - KIT FÜR HOCHLEISTUNGSBLINDNIETEN - KIT PARA REMACHES ALTO RENDIMIENTO - - ZESTAW DO NITÓW WYSOKIEJ WYTRZYMAŁOŚCI - ВЫСОКОПРОИЗВОДИТЕЛЬНАЯ ЗАКЛЕПочная СИСТЕМА</p>			
<p>Ø C = 3</p> 	<p>717016 ROSSO</p> 	<p>B = 14 71345476</p>	<p>Ø A = 8,3 710859</p>
<p>Ø C = 3</p> 	<p>717018</p> 	<p>B = 14 71345476</p>	<p>Ø A = 8,3 710859</p>

RISOLUZIONE DEI PROBLEMI

SINTOMI	CAUSA	RIMEDI
- Non esegue la rivettatura	- Rivettatrice non alimentata	- Collegare la rivettatrice all'aria compressa
	- Slittamento dei morsetti sul chiodo	- Eseguire manutenzione morsetti
	- Mancanza olio	- Eseguire rabbocco olio
	- Ugello non corretto	- Sostituire l'ugello come da tabella
	- Aria non filtrata e lubrificata	- Dotarsi di Gruppo Filtro Lubrificatore
- Perdita d'olio	- Guarnizioni usurate	- Rivolgersi al centro assistenza
	- Tappo rabbocco olio non serrato	- Serrare correttamente
- Perdita d'aria	- Posizionamento non corretto del tubo di alimentazione	- Posizionare correttamente il tubo di alimentazione
	- Guarnizioni usurate	- Rivolgersi al centro assistenza
	- Rotture sul corpo della Rivettatrice	- Rivolgersi al centro assistenza
- Chiodo non espulso	- Ugello non corretto	- Sostituire l'ugello come da tabella
	- Sistema di aspirazione chiuso	- Aprire l'aspirazione
	- Serbatoio chiodi pieno	- Svuotare il serbatoio

TROUBLE SHOOTING

SIGNALS	CAUSE	SOLUTIONS
- Does not fasten the rivet	- Non-powered tool	- Connect the riveting tools to the compressed air
	- Slipping of the clamps on the nail	- Perform clamps maintenance
	- Lack of oil	- Top up oil
	- Incorrect nozzle	- Replace the nozzle as shown in the table
	- Unfiltered and unlubricated air	- Equip yourself with lubricator filter assembly
- Oil leak	- Worn gaskets	- Contact the service center
	- Oil filler cap not tightened	- Tighten correctly
- Air leak	- Incorrect positioning of the feeding tube	- Position the feeding tube correctly
	- Worn gaskets	- Contact the service center
	- Breaks on the riveting machine body	- Contact the service center
- Not ejected nail	- Incorrect nozzle	- Replace the nozzle as shown in the table
	- Closed suction system	- Open the suction system
	- Full nails container	- Empty the container

DÉPANNAGE

SYMPTÔMES	CAUSE	REMÈDES
- L'outil à riveter n'effectue pas le rivetage	- Outil à riveter non alimenté	- Connecter l'outil à riveter à l'air comprimé
	- Dérapage des mors sur le clou	- Effectuer l'entretien des mors
	- Manque d'huile	- Effectuer le remplissage d'huile
	- Buse inadaptée	- Remplacer la buse conformément au tableau
	- Air non filtré et non lubrifié	- Equipez-vous avec l'Ensemble Filtre-Lubrificateur
- Fuite d'huile	- Joints usés	- Contacter le service après-vente (SAV)
	- Le bouchon de remplissage d'huile n'est pas fermé	- Fermer correctement
- Fuite d'air	- Mauvais positionnement du tube d'alimentation	- Positionner correctement le tube d'alimentation
	- Joints usés	- Contacter le service après-vente (SAV)
	- Ruptures sur le corps de l'outil à riveter	- Contacter le service après-vente (SAV)
- Clou non éjecté	- Buse inadaptée	- Remplacer la buse conformément au tableau
	- Système d'aspiration fermé	- Ouvrir l'aspiration
	- Récupérateur de clous plein	- Vider le récupérateur

FEHLERBEHEBUNG

PROBLEMBESCHREIBUNG	URSACHE	ABHILFE
- Die Nietmaschine vernietet nicht	- Nietmaschine nicht mit Strom versorgt	- Verbinden Sie die Nietmaschine mit der Druckluft
	- Schlupf der Klemmbacken am Nietdorn	- Wartung von Klemmbacken durchführen
	- Mangel an Öl	- Öl nachfüllen
	- Falsche Mundstück	- Ersetzen Sie das Mundstück wie in der Tabelle gezeigt
	- Ungefilterte und geschmierte Luft	- Rüsten Sie sich mit der Schmiermittelfilter-Baugruppe aus
- Ölverlust	- Verschlissene Dichtungen	- Wenden Sie sich an das Service Center
	- Öleinfülldeckel nicht festgezogen	- Richtig anziehen
- Luftleck	- Falsche Positionierung des Einfüllschlauchs	- Positionieren Sie die Einzugsröhre richtig
	- Verschlissene Dichtungen	- Wenden Sie sich an das Service Center
	- Brüche am Körper der Nietmaschine	- Wenden Sie sich an das Service Center
- Nietdorn nicht ausgewiesen	- Falsche Mundstück	- Ersetzen Sie das Mundstück wie in der Tabelle gezeigt
	- Geschlossenes Absaugsystem	- Öffnen Sie die Absaugung
	- Voller Nagelbehälter	- Tank leeren

RESOLUCIÓN DE PROBLEMAS

SÍNTOMAS	CAUSA	REMEDIO
- No remacha	- Remachadora no alimentada	- Conectar la remachadora al aire comprimido
	- Deslizamiento de las mordazas sobre el clavo	- Realizar el mantenimiento de las mordazas
	- Falta de aceite	- Recargar aceite
	- Boquilla incorrecta	- Reemplazar la boquilla como se muestra en la tabla
	- Aire no filtrado y lubricado	- Equípase con el grupo filtro lubricador
- Perta de aceite	- Juntas desgastadas	- Póngase en contacto con el servicio tecnico
	- Tapón de llenado de aceite no apretado	- Apretar correctamente
- Perta de aire	- Posicionamiento incorrecto del tubo de alimentación	- Coloque el tubo de alimentación correctamente
	- Juntas desgastadas	- Póngase en contacto con el servicio tecnico
	- Roturas sobre el cuerpo de la remachadora	- Póngase en contacto con el servicio tecnico
- Clavo no expulsado	- Boquilla incorrecta	- Reemplazar la boquilla como se muestra en la tabla
	- Sistema de succión cerrado	- Abrir la succión
	- Contenedor lleno de clavos	- Vaciar el contenedor

ROZWIĄZYWANIE PROBLEMÓW

OZNAKI	PRZYCZYNA	ŚRODKI ZARADCZE
- Nie wykonuje nitowania	- Nitownica nie jest zasilana	- Przyłączyć nitownicę do sprężonego powietrza
	- Poślizg szczęk na gwoździu	- Przeprowadzić konserwację szczęk
	- Brak oleju	- Dolać olej
	- Nieprawidłowa dysza	- Wymienić dyszę zgodnie z tabelą
	- Niefiltrowane i naoliwione powietrze	- Zaopatrzyć się w zespół filtra smarownicy
- Wyciek oleju	- Zużyte uszczelki	- Skontaktować się z centrum obsługi klienta
	- Korek wlewu oleju nie jest dokręcony	- Dokręcić prawidłowo
- Utrata powietrza	- Nieprawidłowe ustawienie rurowego przewodu zasilającego	- Ustawić prawidłowo rurowy przewód zasilający
	- Zużyte uszczelki	- Skontaktować się z centrum obsługi klienta
	- Uszkodzenia na korpusie nitownicy	- Skontaktować się z centrum obsługi klienta
- Gwóźdź nie został wyrzucony	- Nieprawidłowa dysza	- Wymienić dyszę zgodnie z tabelą
	- Zamknięty system ssący	- Otworzyć ssanie
	- Pełny zbiornik na gwoździe	- Opróżnić zbiornik

ПОИСК НЕИСПРАВНОСТЕЙ

СИГНАЛЫ	ПРИЧИНА	МЕРЫ ДЛЯ ИСПРАВЛЕНИЯ
- Не выполняет клепку	- В заклепочник не поступает питание	- Подключить заклепочник к подаче сжатого воздуха
	- Проскальзывание зажимов на гвозде	- Выполните техническое обслуживание зажимов
	- Нехватка масла	- Долейте масло
	- Неправильная насадка	- Замените насадку в соответствии с таблицей
	- Воздух нефильтрованный и без смазки	- Оборудовать узел подготовки воздуха
- Утечка масла	- Изношенные уплотнения	- Обратитесь в сервисный центр
	- Крышка доливки масла не затянута	- Правильно затянуть крышку
- Утечка воздуха	- Подающий шланг неправильно установлен	- Правильно установить подающий шланг
	- Изношенные уплотнения	- Обратитесь в сервисный центр
	- Поломка корпуса заклепочника	- Обратитесь в сервисный центр
- Гвоздь не выброшен	- Неправильная насадка	- Замените насадку в соответствии с таблицей
	- Закрыта система всасывания	- Откройте всасывание
	- Бак для гвоздей заполнен	- Очистите бак

- I** L'elenco dei centri di assistenza è disponibile sul Ns. sito web: <http://www.far.bo.it> (**Organizzazione**)
- GB** The list of the service centres is available on our website <http://www.far.bo.it> (**Organization**)
- F** La liste des centres d'assistance est disponible sur notre site internet <http://www.far.bo.it> (**Organisation**)
- D** Die Liste der Reparaturservices ist verfügbar unter unserer Webseite <http://www.far.bo.it> (**Organisation**)
- E** La lista de los servicios postventa es disponible en nuestro sitio web <http://www.far.bo.it> (**Organización**)
- PL** Lista punktów serwisowych jest dostępna na naszej stronie internetowej <http://www.far.bo.it> (**Organizacja**)
- RUS** Список сервисных центров приведен на нашем веб-сайте <http://www.far.bo.it> (**ОРГАНИЗАЦИЯ**)
- PT** A lista de centros de serviço está disponível no nosso site Web: <http://www.far.bo.it> (**Organização**)



SISTEMI DI FISSAGGIO
FASTENING SYSTEMS • SYSTEMES DE FIXATION
VERBINDUNGSSYSTEME • SISTEMAS DE FIJACION
SYSTEMY MOCOWANIA • СИСТЕМЫ КРЕПЛЕНИЯ • SISTEMAS DE FIXAÇÃO

SEDE • HEAD OFFICE • SIEGE •
 • HAUPTSITZ • SEDE
 SIEDZIBA • ОФИСНЫЙ ЦЕНТР • SEDE:
 S.r.l. Uninominale
 40057 Quarto Inferiore - Bologna - Italy
 Via Giovanni XXIII, 2
 Tel. +39 - 051 6009511
 Ufficio Vendite Fax +39 - 051 767443
 E-mail: commerciale@far.bo.it
 Export Dpt. Fax +39 - 051 768284
 E-mail: export@far.bo.it



DEPOSITO • WAREHOUSE •
 • DEPOT • WARENLAGER • ALMACEN •
 • ODDZIAŁ • СКЛАД • DÉPÔSITO:

20099 Sesto San Giovanni
 Milano
 Italy
 Via Archimede, 8
 Tel. +39 - 02 2409634
 Fax +39 - 02 26222279
 E-mail: milano@far.bo.it

www.far.bo.it